

brother[®]

1 VOORBEREIDINGEN

2 GRONDBEGINSELEN
VAN NAAIEN

3 NAAISTEKEN

4 BIJLAGE

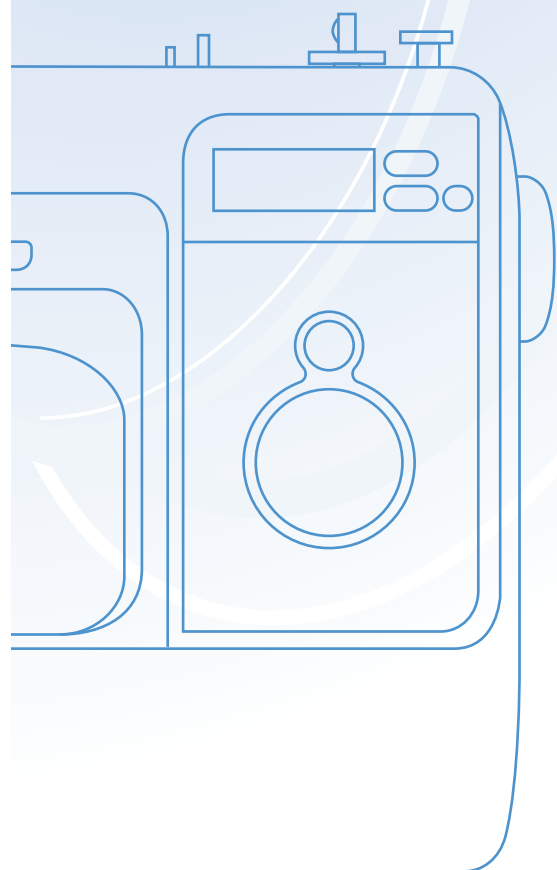

Bedieningshandleiding

Gecomputeriseerde naaimachine

Belangrijke veiligheidsinstructies

Lees deze veiligheidsinstructies alvorens u de machine gebruikt.
Deze machine is bestemd voor huishoudelijk gebruik.

GEVAAR - Beperk het risico van een elektrische schok:

1 Trek **altijd** de stekker uit het stopcontact onmiddellijk na gebruik, wanneer u de machine reinigt, wanneer u onderhoud verricht volgens de aanwijzingen in deze handleiding of wanneer u de machine onbeheerd achterlaat.

WAARSCHUWING - Verklein de kans op brandwonden, brand, elektrische schok of letsel.

2 Trek **altijd** de stekker uit het stopcontact wanneer u deksels verwijdert, de machine smeert of andere aanpassingen verricht volgens aanwijzingen in de handleiding:

- Als u de stekker uit het stopcontact wilt halen, zet u eerst de hoofdschakelaar op "O" (uit). Vervolgens pakt u de stekker vast en trekt u deze uit het stopcontact. **Trek niet aan** het snoer.
- Sluit de machine rechtstreeks op een wandstopcontact aan. Gebruik geen verlengsnoeren.
- Haal **altijd** de stekker uit het stopcontact bij een stroomstoring.

3 Gebruik **nooit** de machine als een snoer of stekker beschadigd is, als de machine niet goed werkt, als de machine is gevallen of beschadigd, of als er water op is gemorst. Breng de machine naar de dichtstbijzijnde erkende dealer of een servicecentrum voor onderzoek, reparatie, elektrische of mechanische aanpassingen.

Stop direct met het gebruiken van de machine en haal het netsnoer uit het stopcontact als u iets ongebruikelijks opvalt, zoals een geur, hitte, verkleuring of vervorming terwijl de machine wordt gebruikt of is opgeborgen.

Draag de naaimachine altijd bij het handvat wanneer u deze vervoert. Wanneer u de naaimachine aan een ander gedeelte optilt, kan de machine beschadigen of vallen en letsel veroorzaken.

Maak geen plotselinge of onachtzame bewegingen wanneer u de naaimachine optilt. U kunt hierdoor uw rug of knieën blesseren.

4 Houd **altijd** uw werkoppervlak vrij:

- Gebruik de machine niet met geblokkeerde ventilatieopeningen. Houd de ventilatiegaten van de machine en het voetpedaal vrij van stof, pluisjes en stukken stof.
- **Plaats geen** voorwerpen op het voetpedaal.
- **Gebruik geen** verlengsnoeren. Sluit de machine rechtstreeks op een wandstopcontact aan.
- **Zorg** dat er nooit **enig** voorwerp valt of wordt gestoken in **enige** opening van de machine.
- **Gebruik de machine niet** wanneer spuitbussen worden gebruikt of zuurstof wordt toegediend.
- **Gebruik de machine niet** in de buurt van een warmtebron, zoals fornuis of strijkijzer. Anders kan de machine, het netsnoer of het kledingstuk in brand vliegen, met brand of elektrische schok als gevolg.
- **Plaats deze naaimachine niet** op een onstabiele ondergrond, zoals een wankel of scheve tafel. De naaimachine zou kunnen vallen en letsel veroorzaken.

5 Speciale aandacht is vereist wanneer u naait:

- Let **altijd** goed op de naald. Gebruik geen verbogen of gebroken naalden.
- Blijf met uw vingers uit de buurt van **alle** bewegende onderdelen. Let vooral op bij de naald.
- Zet de hoofdschakelaar op "O" (uit) als u iets wilt aanpassen in de buurt van de naald.
- **Gebruik geen** beschadigde of onjuiste steekplaat. Daardoor kan de naald breken.
- **Trek niet aan of duw niet tegen** de stof tijdens het naaien. Volg zorgvuldig de aanwijzingen wanneer u naait uit de vrije hand, zodat u de naald niet buigt waardoor hij kan breken.

6 Deze machine is **geen** speelgoed:

- Let goed op wanneer de machine wordt gebruikt door of in de buurt van kinderen.
- De plastic zak waarin deze naaimachine is geleverd, moet buiten bereik van kinderen worden bewaard of worden weggegooid. Laat kinderen nooit met de zak spelen vanwege verstikkingsgevaar.
- **Gebruik de machine niet** buiten.

7 Voor langer gebruiksplezier:

- Zet de machine niet weg op een plaats met direct zonlicht of een hoge vochtigheidsgraad. Gebruik of plaats de machine niet in de buurt van een verwarming, strijkijzer, halogeenlamp of andere warme voorwerpen.
- Gebruik voor het reinigen van de behuizing alleen neutrale zeep of reinigingsmiddelen. Benzene, thinner en schuurmiddelen kunnen de behuizing en de machine beschadigen en mogen nooit worden gebruikt.
- Raadpleeg altijd de bedieningshandleiding wanneer u onderdelen, de persvoet, de naald of andere delen gaat verwisselen of installeren.

8 Voor reparatie of afstelling:

- Als de verlichtingsunit (LED) is beschadigd, moet u deze laten vervangen door een erkende dealer.
- Als de machine een defect vertoont of moet worden afgesteld, controleert u eerst aan de hand van het overzicht voor probleemoplossing achter in de bedieningshandleiding of u de afstelling zelf kunt uitvoeren. Als u het probleem niet kunt verhelpen, raadpleegt u uw plaatselijke erkende Brother-dealer.

Gebruik deze machine alleen voor de bestemde doeleinden, zoals beschreven in deze handleiding.

Gebruik door de fabrikant aanbevolen accessoires zoals beschreven in deze handleiding.

Bewaar deze instructies.

De inhoud van deze handleiding en de specificaties van dit product kunnen zonder kennisgeving worden gewijzigd.

Meer productinformatie vindt u op onze website www.brother.com

ALLEEN VOOR GEBRUIKERS IN GROOT-BRITTANNIË, IERLAND, MALTA EN CYPRUS

BELANGRIJK

- Voor vervanging van de stekkerzekering gebruikt u een zekering goedgekeurd door ASTA tot BS 1362, dat wil zeggen, met het symbool , van de sterkte die is aangegeven op de stekker.
- Plaats altijd het zekeringdeksel terug. Gebruik nooit een stekker zonder zekeringdeksel.
- Als het beschikbare stopcontact niet geschikt is voor de stekker van deze machine, neemt u contact op met uw officiële dealer om het juiste snoer te verkrijgen.

VOOR GEBRUIKERS IN LANDEN MET 220-240V WISSELSTROOM EN MEXICO

Personen (of kinderen) met beperkte fysieke, zintuiglijke of geestelijke vermogens of gebrek aan ervaring en kennis mogen deze machine alleen gebruiken onder toezicht en met aanwijzingen over het gebruik door degene die verantwoordelijk is voor hun veiligheid. U moet erop toezien dat kinderen niet met de machine spelen.



Inhoudsopgave

Belangrijke veiligheidsinstructies	1
Inhoudsopgave	6
Inleiding	8
Machineonderdelen en hun functie	8
Machine	8
Naald- en persvoetgedeelte	9
Bedieningstoetsen	9
Bedieningspaneel	10
Accessoiretafel	10
Accessoires	11
Bijgeleverde accessoires	11
Optionele accessoires	12
1. VOORBEREIDINGEN	13
De machine aan- en uitzetten	13
Voorzorgsmaatregelen stroomvoorziening	13
De machine aanzetten	14
De machine uitzetten	14
Inrijgen van boven- en onderdraad voorbereiden	15
Spoel winden	15
Spoel plaatsen	18
Bovendraad inrijgen	20
Werken met de tweelingnaald	25
Naald wisselen	27
Voorzorgsmaatregelen naalden	27
Soorten naalden en toepassingen	28
Naald controleren	29
Naald verwisselen	29
Persvoet verwisselen	31
Voorzorgsmaatregelen persvoet	31
Persvoet verwisselen	31
De persvoethouder verwijderen	32
Werken met de optionele boventransportvoet	33
Nuttige functies	35
Naaldstopstand wijzigen	35
Cilindrische of grote stukken naaien	36
Cilindrische stukken naaien	36
Grote stukken stof naaien	36
2. GRONDBEGINSELEN VAN NAAIEN	39
Beginnen met naaien	39
Naaiprocedure	39
Steek selecteren	40
Steeklengte en -breedte aanpassen	40
Stof plaatsen	41
Beginnen met naaien	42
Naaiwerk verstevigen	44
Draad afknippen	46
Automatisch achteruitsteken/verstevigingssteken naaien	46
Draadspanning aanpassen	47
Nuttige naaitips	48
Proefnaaien	48

Van naairichting veranderen	48
Rondingen naaien	48
Dikke stoffen naaien	48
Dunne stoffen naaien	49
Stretchstoffen naaien	49
Onderdraad naar boven halen	50
3. NAAISTEKEN	51
Overhandse steken naaien	51
Overhandse steken naaien met zigzagvoet "J"	52
Overhandse steken naaien met overhandse steekvoet "G"	52
Basissteken	53
Blindzoomsteken naaien	54
Knoopsgatsteken naaien	56
Knopen aanzetten	59
Rits inzetten	62
Een rits inzetten in het midden	62
Zijrits inzetten	63
Stretchstoffen naaien en elastiek bevestigen	66
Stretchstof naaien	66
Elastiek inzetten	66
Applicatie-, patchwork- en quiltsteken	68
Applicatiesteken naaien	68
Patchworksteken (voor fantasiequilt)	69
Fagotsteken	69
Vrij quilten	70
Verstevigingssteken naaien	72
Drievoudige stretchsteken naaien	72
Trenssteek	73
Werken met de zijsnijder (optioneel)	75
4. BIJLAGE	79
Steekinstellingen	79
Naaisteken	79
Onderhoud	81
Buitenkant van de machine reinigen	81
Grijper reinigen	81
Steekplaat verwijderen	82
Probleemoplossing	83
Foutmeldingen	87
Piepsignaal bij bediening	88
Index	89

Inleiding

Gefeliciteerd met de keuze voor dit product.

Lees Belangrijke veiligheidsinstructies zorgvuldig en lees vervolgens deze handleiding aandachtig door voordat u de naaimachine in gebruik neemt, zodat u de diverse functies correct kunt uitvoeren.

Houd deze handleiding altijd bij de hand zodat u snel iets kunt nazoeken.

Machineonderdelen en hun functie

Machine

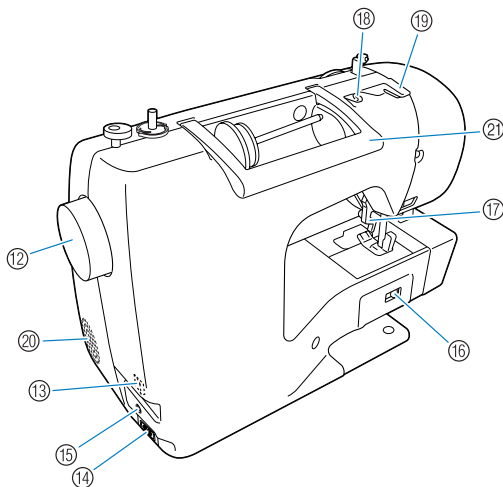
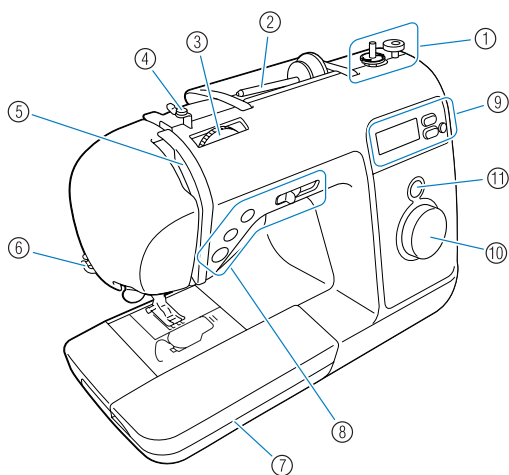

① **Spoelwinder (pagina 15)**

Gebruik de spoelwinder voor het winden van de spoel.

② **Klossen (pagina 15, 20)**

Plaats een draadklos op de klossen.

③ **Draadspanningsknop (pagina 47)**

Draai de draadspanningsknop om de spanning van de bovendraad aan te passen.

④ **Draadgeleider en voorspanningsschijf voor spoelwinden (pagina 15)**

Leid de draad onder deze draadgeleider en rond de voorspanningsschijf wanneer u de spoeldraad wilt winden.

⑤ **Draadophaalhendel (pagina 23)**

Schuif de draad onder deze draadophaalhendel naar links door de opening in de draadophaalhendel.

⑥ **Draadafsnijder (pagina 46)**

Leid de draden door de draadafsnijder om ze af te snijden.

⑦ **Accessoiretafel (pagina 10, 11, 36)**

Berg persvoeten en spoelen op in de accessoiretafel. Verwijder de afneembare accessoiretafel voordat u cilindrische stukken naait.

⑧ **Bedieningstoetsen en schuifknop voor snelheidsregeling (pagina 9)**

Met deze knoppen en de schuif bedient u de naaimachine.

⑨ **Bedieningspaneel (pagina 10)**

Gebruik het bedieningspaneel om steken te selecteren en voor verschillende andere steekinstellingen.

⑩ **Patroonselectieknop (pagina 40)**

Met deze knop kiest u het patroon dat u wilt naaien.

⑪ **Patroonvenster**

In dit venster wordt het gekozen steekpatroon weergegeven en de letter die aangeeft welke persvoet moet worden gebruikt.

⑫ **Handwiel**

Draai het handwiel naar u toe om één steek te naaien of de naald omhoog of omlaag te zetten.

⑬ **Hoofdschakelaar (pagina 14)**

Met deze schakelaar zet u de machine aan en uit.

⑭ **Voedingsaansluiting (pagina 14)**

Steek de stekker van het netsnoer in de voedingsaansluiting.

⑮ **Voetpedaalaansluiting (pagina 43)**

Steek de stekker aan het eind van de voetpedaalkabel in de voetpedaalaansluiting op de machine.

⑯ **Transporteurstandschakelaar (pagina 70)**

Met deze schakelaar kunt u de transporteur omlaag zetten.

⑰ **Persvoethendel (pagina 20)**

Met deze hendel kunt u de persvoet omhoog en omlaag zetten.

⑱ **Draadgeleider (pagina 16)**

Leid de draad onder deze draadgeleider wanneer u de spoeldraad wilt winden en de machine wilt inrijgen.

⑲ **Draadgeleiderdeksel (pagina 16)**

Leid de draad onder deze draadgeleider wanneer u de spoeldraad wilt winden en de machine wilt inrijgen.

⑳ **Ventilatieopening**

Deze opening zorgt voor luchtverversing rond de motor.

㉑ **Handvat**

Draag de machine aan het handvat wanneer u hem vervoert.

Naald- en persvoetgedeelte

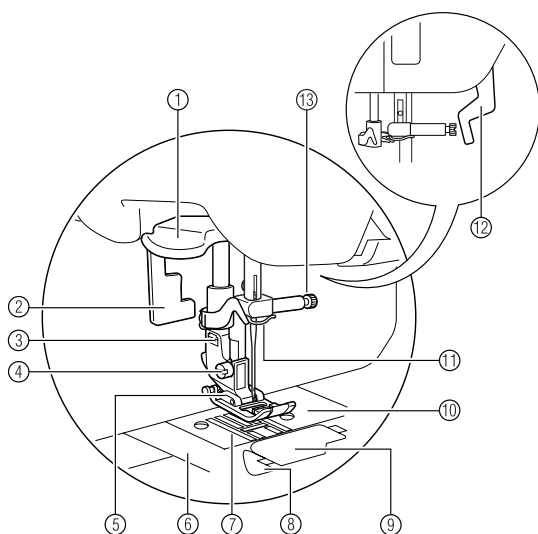

① Naaldinrijghendel

Rijg de naald in met de naaldinrijger.

② Knoopsgathendel

Zet de knoopsgathendel omlaag wanneer u knoopsgaten en trenssteken naait.

③ Persvoethouder

De persvoet wordt bevestigd op de persvoethouder.

④ Persvoethouderschroef

De persvoethouderschroef houdt de persvoethouder op zijn plaats.

⑤ Persvoet

De persvoet oefent druk uit op de stof tijdens het naaien. Bevestig de persvoet die het geschiktst is voor de geselecteerde steek.

⑥ Steekplaatdeksel

Verwijder het steekplaatdeksel en reinig het spelhuis en de grijper.

⑦ Transporteur

De transporteur voert de stof door.

⑧ Spoel

Begin met naaien zonder de onderdraad naar boven te halen.

⑨ Spelhuisdeksel

Verwijder het spelhuisdeksel en plaats de spoel in het spelhuis.

⑩ Steekplaat

De steekplaat is gemarkeerd om rechte naden te kunnen naaien.

⑪ Draadgeleider aan naaldstang

Leid de bovendraad door de draadgeleider aan de naaldstang.

⑫ Persvoethendel

Met deze hendel kunt u de persvoet omhoog en omlaag zetten.

⑬ Naaldklemschroef

De naaldklemschroef houdt de naald op zijn plaats.

Bedieningstoetsen

Met de bedieningstoetsen kunt u allerlei elementaire machinehandelingen gemakkelijk uitvoeren.

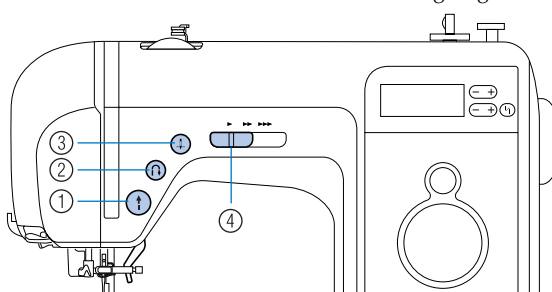

① Start/stoptoets

Druk op de start/stopknop om te starten of stoppen met naaien. Zolang u de knop ingedrukt houdt, naait de machine op lage snelheid. Wanneer u stopt met naaien, wordt de naald omlaag gezet in de stof. Zie "Beginnen met naaien" (pagina 42) voor meer informatie.

② Achteruit/verstevigingssteektoets

Druk op de achteruit/verstevigingssteektoets om steken achteruit te naaien of verstevigingssteken te naaien. U kunt achteruitnaaien door de toets ingedrukt te houden. U kunt verstevigingssteken maken door 3 tot 5 steken over elkaar te naaien. Zie "Naaiwerk verstevigen" (pagina 44) voor meer informatie.

③ Naaldstandtoets

U kunt de naald omhoog of omlaag zetten door op de naaldstandtoets te drukken. Wanneer u tweemaal op de toets drukt, maakt u één steek.

④ Schuifknop voor snelheidsregeling

Pas de naaisnelheid aan door de schuifknop voor snelheidsregeling naar links of naar rechts te schuiven. Wanneer u de schuifknop voor snelheidsregeling naar links schuift, wordt de naaisnelheid lager. Wanneer u de knop naar rechts schuift, wordt de snelheid hoger.

Bedieningspaneel

Met het bedieningspaneel, aan de voorkant van de naaimachine, kunt u een steek selecteren en aangeven hoe de steek zal worden genaaid.

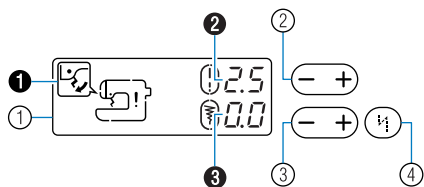

① LCD-scherm

Foutmeldingen (❗), de steeklengte (mm) (2) en de steekbreedte (mm) (3) worden hierop weergegeven.

② Steeklengtetoons (pagina 40)

Hiermee kunt u de lengte van de steek aanpassen. (Druk op – voor een kleinere steeklengte of op + voor een grotere steeklengte.)

③ Steekbreedtetoons (pagina 41)

Hiermee kunt u de breedte van de steek aanpassen. (Druk op – voor een kleinere steekbreedte of op + voor een grotere steekbreedte.)

④ Automatisch achteruit/verstevigingssteektoets (pagina 46)

U kunt de naaimachine zo instellen dat automatisch aan het begin en eind van het stiksel achteruit wordt genaaid of verstevigingssteken worden gemaakt.

Accessoiretafel

De accessoires worden opgeborgen in de opbergruimte van de accessoiretafel.

1 Draai het deksel van de accessoiretafel naar u toe om de opbergruimte te openen.

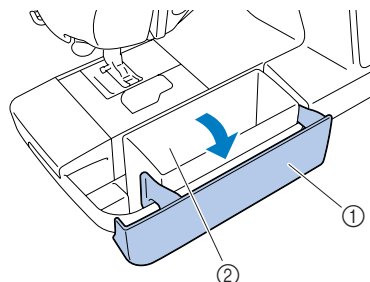

① Accessoiretafel

② Accessoireruimte

► Het accessoirezakje bevindt zich in de opbergruimte.

Opmerking

- Plaats de accessoires in de zak voordat u deze opbergt in de accessoiretafel. Als u de accessoires niet in de zak plaatst wanneer u deze opbergt in de accessoiretafel, kunnen de accessoires vallen en zoekraken of beschadigen.

Accessoires

Open de doos en controleer of de volgende accessoires zijn bijgesloten. Neem contact op met uw dealer wanneer een artikel ontbreekt of beschadigd is.

Bijgeleverde accessoires

De doos moet de volgende artikelen bevatten.

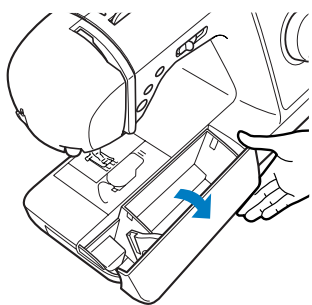

Opmerking

- De schroef voor de persvoethouder is verkrijgbaar bij uw erkende dealer. (Onderdeelcode: XA4813-051)

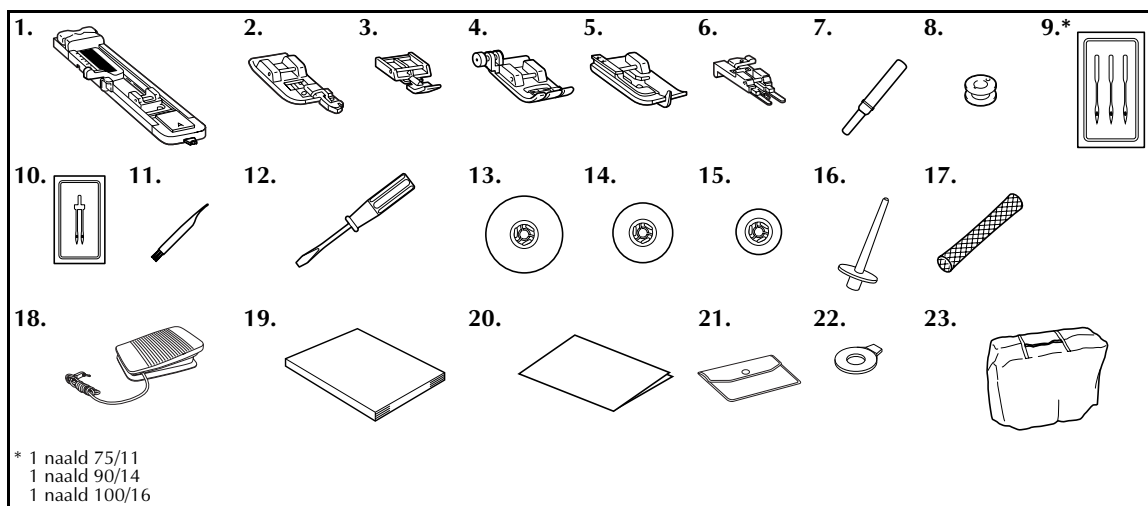

* 1 naald 75/11
1 naald 90/14
1 naald 100/16

Nr.	Onderdeel	Onderdeelcode	Nr.	Onderdeel	Onderdeelcode
1	Knoopsgatenvoet "A"	XC2691-033	13	Kloskap (groot)	130012-054
2	Overhandse steekvoet "G"	XC3098-031	14	Kloskap (middelgroot)	XE1372-001
3	Ritsvoet "I"	X59370-021	15	Kloskap (klein)	130013-154
4	Zigzagvoet "J" (op machine)	XC3021-051	16	Extra klossen	XE2241-001
			17	Klosnetje	XA5523-020
5	Blindzoomvoet "R"	X56409-051	18	Voetpedaal	XD0501-021 (EU-landen)
6	Knoopaanzetvoet "M"	130489-001			XC8816-021 (andere gebieden)
7	Tornmesje	X54243-051	19	Bedieningshandleiding	XE2433-001
8	Spoel (4)	SFB (XA5539-151)	20	Beknopte bedieningsgids	XE2429-001
9	Naaldsetje	XC8834-021	21	Accessoirezakje	XC4487-021
10	Tweelingnaald	X59296-121	22	Schijfvormige schroevendraaier	XC1074-051
11	Schoonmaakborsteltje	X59476-021	23	Overtrek	XC1103-022
12	Schroevendraaier (groot)	XC8349-021			

Optionele accessoires

De volgende accessoires zijn optioneel verkrijgbaar.

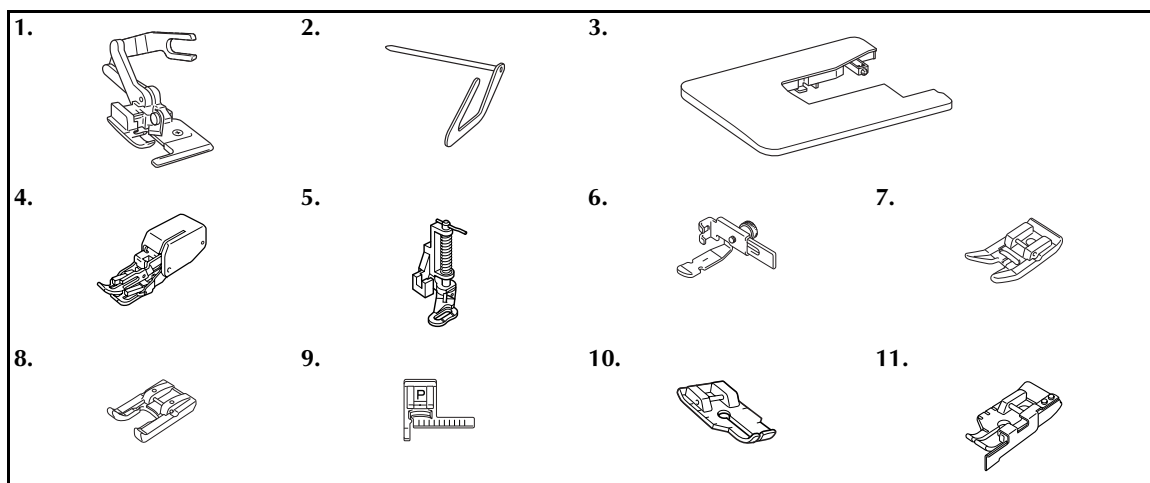

Nr.	Onderdeel	Onderdeelcode	Nr.	Onderdeel	Onderdeelcode
1	Zijsnijder	F054 (XC3879-002)	7	Glijvoet	F007N (XC1949-002)
2	Quiltgeleider	F016N (XC2215-002)	8	Open voet	F027N (XC1964-002)
3	Brede tafel	WT8 (XE2472-001)	9	Steekgeleidervoet "P"	F035N (XC1969-002)
4	Boventransportvoet	F033N (XC2214-002)	10	1/4-inch-quiltvoet	F001N (XC1944-052)
5	Quiltvoet	F005N (XC1948-002)	11	1/4-inch-quiltvoet met geleider	F057 (XC7416-252)
6	Instelbare rits/galonvoet	F036N (XC1970-002)			



Memo

- Neem contact op met de dichtstbijzijnde erkende dealer wanneer u optionele accessoires of onderdelen wilt bestellen.
- Alle specificaties zijn correct ten tijde van het drukken van de handleiding. De onderdeelcodes kunnen zonder kennisgeving worden gewijzigd.
- Bezoek uw Brother-dealer als u een complete lijst wilt van de optionele accessoires die verkrijgbaar zijn voor uw machine.

1 VOORBEREIDINGEN

De machine aan- en uitzetten

In dit gedeelte wordt uitgelegd hoe u de machine aan- en uitzet.

Vorzorgsmaatregelen stroomvoorziening

Neem de volgende voorzorgsmaatregelen in acht voor de stroomvoorziening.



WAARSCHUWING

- Gebruik uitsluitend gewone huishoudaansluitingen als elektriciteitsbron. Als u een andere stroomvoorziening gebruikt, kunt u brand, een elektrische schok of schade aan de machine veroorzaken.
- Controleer dat de stekkers op het netsnoer stevig in het stopcontact en de voedingsaansluiting op de machine zitten.
- Steek de stekker van het netsnoer niet in een defect stopcontact.
- Zet in de volgende gevallen de hoofdschakelaar uit en haal de stekker uit het stopcontact:
 - Wanneer u de machine onbeheerd achterlaat
 - Wanneer u klaar bent met werken
 - Wanneer de stroom uitvalt tijdens het gebruik
 - Wanneer het apparaat niet goed functioneert vanwege een slechte aansluiting of loskoppeling
 - Tijdens onweer



VOORZICHTIG

- Gebruik uitsluitend het netsnoer dat wordt geleverd bij deze machine.
- Gebruik geen verlengsnoeren of stekkerdozen waarop veel andere apparaten zijn aangesloten. Dit kan leiden tot brand of een elektrische schok.
- Raak de stekker niet met natte handen aan. U kunt dan een elektrische schok krijgen.
- Zet altijd eerst de hoofdschakelaar uit voordat u de stekker uit het stopcontact haalt. Pak altijd de stekker vast om deze uit het stopcontact te halen. Wanneer u aan het snoer trekt, kan dit beschadigd raken, met brand of een elektrische schok als gevolg.
- Zorg dat het snoer niet wordt ingesneden, beschadigd raakt, stevig wordt gebogen, gedraaid of samengeperst wordt en er niet aan wordt getrokken. Plaats geen zware voorwerpen op het snoer. Bescherm het snoer tegen hitte. Hierdoor zou het snoer kunnen beschadigd kunnen raken en brand of een elektrische schok kunnen veroorzaken. Als het netsnoer of de stekker beschadigd zijn, brengt u de machine voor reparatie naar de dichtstbijzijnde erkende dealer voordat u de machine weer gebruikt.
- Haal de stekker uit het stopcontact wanneer u de machine langere tijd niet gebruikt. Anders kan er brand ontstaan.

De machine aanzetten

Pak het meegeleverde netsnoer uit.

- 1 **Controleer of de naaimachine is uitgeschakeld (hoofdschakelaar op "0") en steek de stekker van het netsnoer in de voedingsaansluiting rechts op de machine.**

- 2 **Steek de stekker van het netsnoer in een normaal stopcontact.**

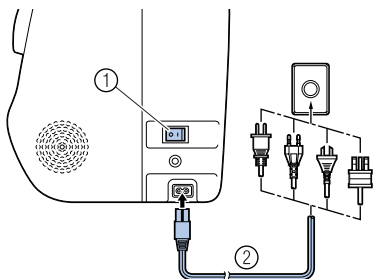

- ① Hoofdschakelaar
② Elektricitetsnoer

- 3 **Druk op de rechterkant van de hoofdschakelaar rechts op de machine (zet de schakelaar op "I").**

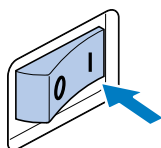

- De naailamp en het LCD-scherm gaan branden wanneer u de machine aanzet.

De machine uitzetten

Zet de machine uit wanneer u ophoudt met naaien. Zet de machine ook uit wanneer u deze naar een andere plek vervoert.

- 1 **Controleer of de machine niet bezig is met naaien.**
- 2 **Druk op de linkerkant van de hoofdschakelaar rechts op de machine (zet de schakelaar op "0").**

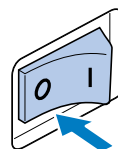

- De naailamp en het LCD-scherm gaan uit wanneer u de machine uitzet.

- 3 **Haal de stekker uit het stopcontact.**
Pak de stekker vast wanneer u het netsnoer uit het stopcontact haalt.

- 4 **Haal het netsnoer uit de voedingsaansluiting van de machine.**

Opmerking

- Wanneer tijdens het gebruik van de machine de stroom uitvalt, zet u de naaimachine uit en haalt u de stekker uit het stopcontact. Volg de onderstaande procedure om de machine weer op de juiste manier te starten.

Inrijgen van boven- en onderdraad voorbereiden

Spoel winden

Wind de draad om de spoel.

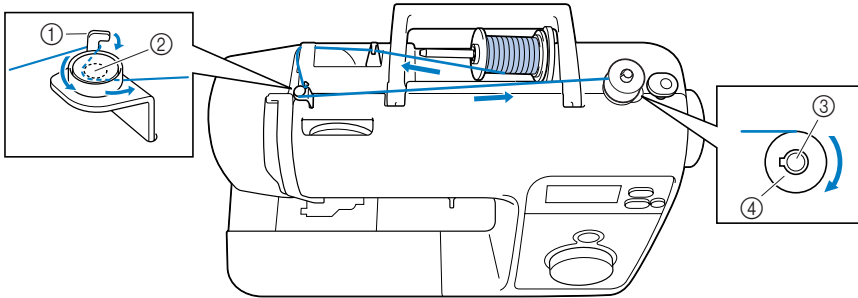

- ① Haak van de draadgeleider voor de spoelwinder
- ② Voorspanningsschijf
- ③ Spoelwinderas
- ④ Spoel

⚠ VOORZICHTIG

- Gebruik uitsluitend de spoel (onderdeelcode: SFB (XA5539-151)) die speciaal voor deze naaimachine is ontworpen. Het gebruik van een andere spoel kan letsel tot gevolg hebben of schade aan de machine veroorzaken.
- De bijgeleverde spoel is speciaal voor deze naaimachine ontworpen. Als u spoelen van andere modellen gebruikt, werkt de machine niet goed. Gebruik alleen de bijgeleverde spoel of spoelen van hetzelfde type (onderdeelcode: SFB (XA5539-151)).

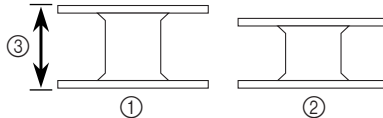

- ① Dit model
- ② Ander model
- ③ 11,5 mm (7/16 inch)
(ware grootte)

- 1 Zet de machine aan.

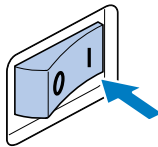

- 2 Plaats de spoel op de spoelwinderas zodat de veer op de as in de inkeping van de spoel past.

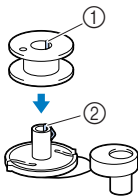

- ① Inkeping
- ② Veer van de spoelwinderas

- 3 Schuif de spoelwinderas naar rechts totdat deze vastklikt.

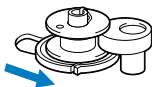

- 4 Draai de klossen omhoog en verwijder de kloskap vervolgens.

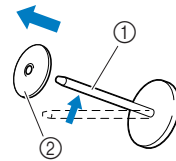

- ① Klossen
- ② Kloskap

- 5 Plaats de draadklos voor de spoel volledig op de klossen.

Schuif de klos zo op de pen dat de klos horizontaal staat en de draad van onder af naar voren afwikkelt.

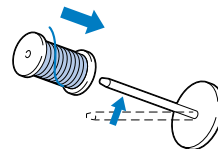

⚠ VOORZICHTIG

- Als de klos niet zo is geplaatst dat de draad juist afwikkelt, kan de draad verward raken rond de klossen.

- 6** **Schuif de kloskap op de klossen.**
Schuif de kloskap, met de licht afgeronde kant naar links, zo ver mogelijk naar rechts op de klossen, zodat de klos naar het rechteruiteinde van de klossen wordt geschoven.

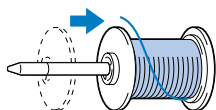

Memo

- Wanneer u naait met fijn kruiswikkeldraad, gebruikt u de kleine kloskap en laat u enige ruimte tussen de kap en de klos.

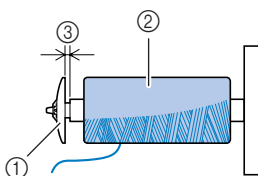

- ① Kloskap (klein)
- ② Klos (kruiswikkeldraad)
- ③ Ruimte

- Wanneer u draad gebruikt die snel afwikkelt, zoals doorzichtig nylon of metalliek draad, plaatst u het klosnetje over de klos, voordat u de draadklos op de klossen plaatst.

Als het klosnetje te lang is, vouwt u het zodat het past op het formaat klos.

Als u het klosnetje gebruikt, wordt de spanning van de bovendraad iets hoger. Controleer de draadspanning. Zie "Draadspanning aanpassen" (pagina 47) voor meer informatie.

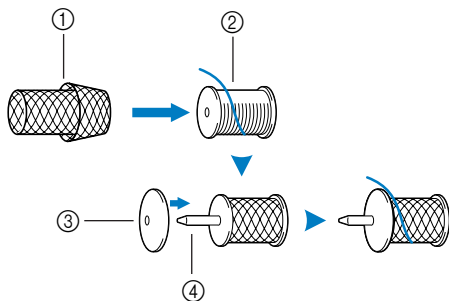

- ① Klosnetje
- ② Klos
- ③ Kloskap
- ④ Klossen

- 7** **Houd de klos in uw rechterhand. Trek met uw linkerhand aan de draad en leid de draad vervolgens onder de draadgeleider.**

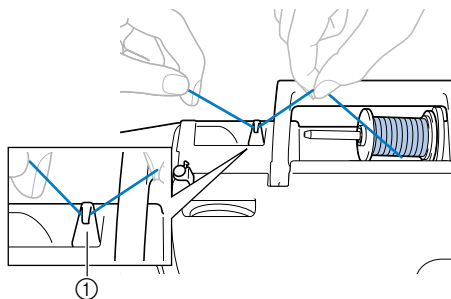

- ① Draadgeleider

- 8** **Leid de draad van achteren naar voren onder het draadgeleiderdeksel.**

Houd de draad in uw rechterhand en zorg dat de draad niet loshangt. Leid de draad vervolgens met uw linkerhand onder het draadgeleiderdeksel.

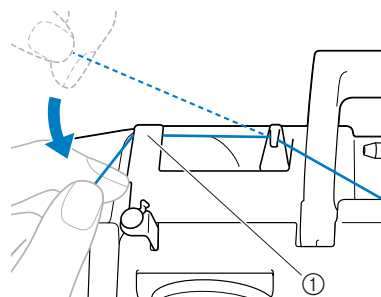

- ① Draadgeleiderdeksel

- 9** **Trek de draad naar rechts, leid deze onder de haak van de draadgeleider voor de spoelwinder en wind de draad vervolgens tegen de klok in tussen de schijven, terwijl u de draad zo ver mogelijk trekt.**

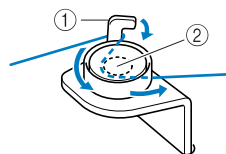

- ① Haak van de draadgeleider voor de spoelwinder
- ② Voorspanningsschijf

- 10** Houd met uw linkerhand de draad vast die u onder de draadgeleider voor de spoelwinder hebt geleid en wind met uw rechterhand het uiteinde van de draad vijf à zes maal met de klok mee om de spoel.

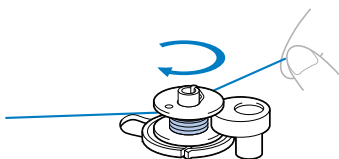

- 11** Leid het uiteinde van de draad door de sleuf in de spoelwinderbasis. Trek de draad vervolgens naar rechts om deze af te snijden.

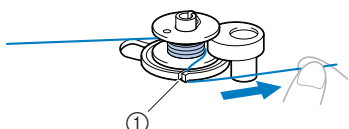

- ① Sleuf in spoelwinderbasis (met ingebouwde snijder)
► De draad wordt op een geschikte lengte afgesneden.

! VOORZICHTIG

- Zorg dat u de draad afknijpt zoals aangegeven. Wanneer u de spoel windt zonder de draad af te snijden met de snijder die is ingebouwd in de sleuf in de spoelwinderbasis, wordt de spoel mogelijk niet goed gewonden. Bovendien kan de draad in de spoel of kan de naald verward raken in de spoel of kan de naald verbuigen of breken wanneer de spoeldraad bijna opraakt.

- 12** Schuif de schuifknop voor snelheidsregeling naar rechts om de spoelwindsnelheid te verhogen en naar links om de snelheid te verlagen.

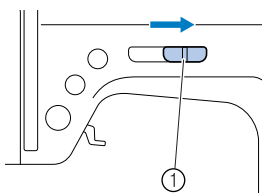

- ① Schuifknop voor snelheidsregeling

- 13** Druk eenmaal op  (start/stoptoets).

- De spoel begint te draaien en de draad wordt om de spoel gewonden.

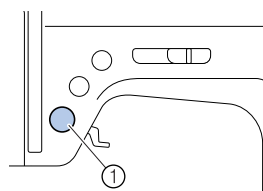

- ① Start/stoptoets

- 14** Wanneer het winden van de spoel trager gaat, drukt u eenmaal op  (start/stoptoets) om de machine te stoppen.

! VOORZICHTIG

- Wanneer het winden van de spoel trager gaat, stopt u de machine. Anders raakt de naaimachine mogelijk beschadigd.

- 15** Knip de draad af, schuif de spoelwinderas naar links en verwijder vervolgens de spoel van de as.

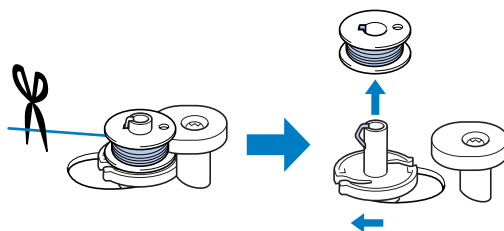

🔔 Memo

- Wanneer u de naaimachine start of het handwiel draait nadat het draad om de spoel is gewonden, maakt de machine een klikkend geluid. Dit duidt niet op een storing.
- Wanneer de spoelwinderas naar rechts staat, kan de naald niet bewegen (naaien is niet mogelijk).

Spoel plaatsen

Plaats de spoel met opgewonden draad.

! VOORZICHTIG

- Gebruik een spoel die op de juiste manier is gewonden, anders kan de naald breken of is de draadspanning mogelijk onjuist.

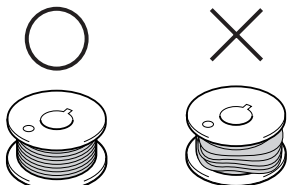

- De spoel is speciaal voor deze naaimachine ontworpen. Als u spoelen van andere modellen gebruikt, werkt de machine niet goed. Gebruik alleen de bijgeleverde spoel of spoelen van hetzelfde type (onderdeelcode: SFB (XA5539-151)).

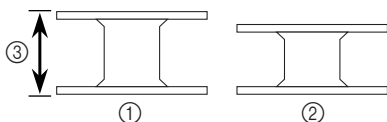

- ① Dit model
- ② Ander model
- ③ 11,5 mm (7/16 inch) (ware grootte)

- Zet de machine uit voordat u de spoel plaatst of de naald verwisselt. Anders kunt u letsel oplopen wanneer u per ongeluk op de start/stoptoets drukt en de machine begint te naaien.

- 1 Druk eenmaal of tweemaal op  (naaldstandtoets) om de naald omhoog te zetten en zet vervolgens de persvoethendel omhoog.

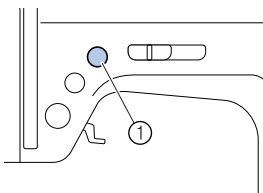

- ① Naaldstandtoets

- 2 Zet de naaimachine uit (op "O").

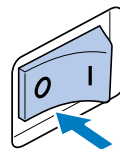

- 3 Schuif de grendel aan de rechterkant van het spoelhuisdeksel naar rechts en verwijder het spoelhuisdeksel.

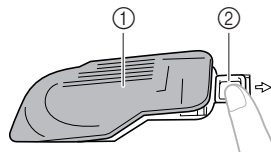

- ① Spoelhuisdeksel
- ② Grendel

- 4 Plaats de spoel met uw rechterhand zodat de draad aan de linkerkant afwindt en trek de draad vervolgens met uw linkerhand stevig onder het lipje.

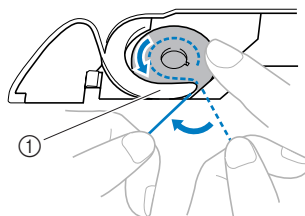

- ① Lipje

! VOORZICHTIG

- Houd de spoel omlaag met uw vinger en plaats de spoel zo dat de draad in de juiste richting afwindt. Anders kan de naald breken of is de draadspanning mogelijk onjuist.

- 5** Houd de spoel losjes vast met uw rechterhand en leid de draad door de sleuf. Trek de draad vervolgens naar u toe om deze met de snijder af te snijden.

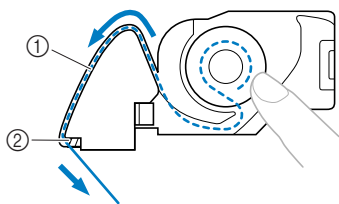

① Sleuf

② Draadafsnijder

► De draadafsnijder knipt de draad af.

- Controleer of de draad juist door de platte veer van het spoelhuis is geleid. Wanneer dit niet het geval is, plaatst u de spoel opnieuw.

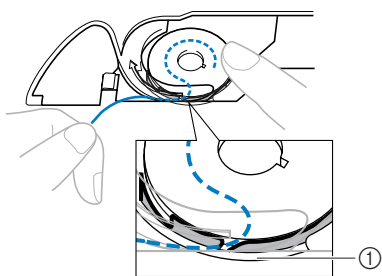

① Platte veer



Memo

- Markeringen rond het steekplaatdeksel geven de richting aan voor het doorvoeren van de draad. Zorg dat u de draad inrijgt zoals aangegeven.

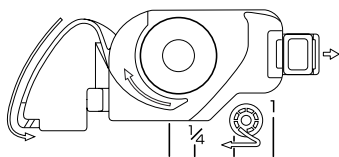

- 6** Bevestig het spoelhuisdeksel weer op zijn plaats.

Plaats het lipje in de linkerbenedenhoek van het spoelhuisdeksel (A) en druk op de rechterkant (B).

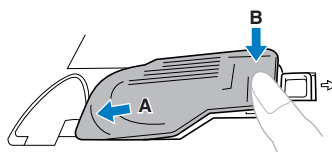

Memo

- U kunt beginnen met naaien zonder de onderdraad naar boven te halen. Wanneer u de onderdraad naar boven wilt halen voordat u gaat naaien, rijgt u de machine eerst in volgt u de procedure in "Onderdraad naar boven halen" (pagina 50).

Bovendraad inrijgen

In dit gedeelte wordt beschreven hoe u de klos voor de bovendraad plaatst in de machine en hoe u de draad in de naald steekt.

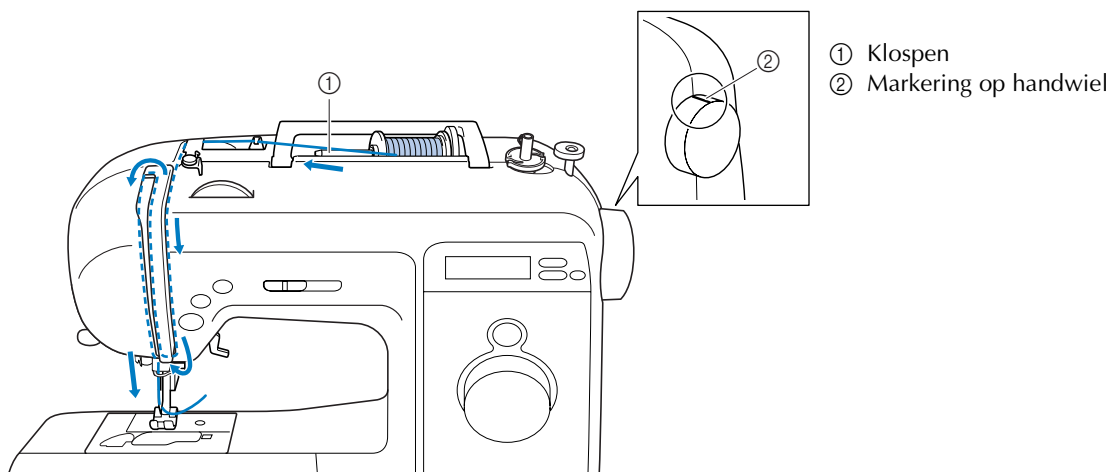

⚠ VOORZICHTIG

- Volg bij het inrijgen van de machine zorgvuldig de instructies op. Als de bovendraad onjuist wordt ingeregen, kan de draad verward raken en kan de naald verbuigen of breken.
- U kunt de naaldinrijger gebruiken met naaimachinaalden 75/11 t/m 100/16.
- Gebruik de juiste combinatie van draad en naald. Zie “Soorten naalden en toepassingen” (pagina 28) voor meer informatie over juiste combinaties van draad en naald.
- Voor draden met een dikte van 130/20 of dikker kunt u de naaldinrijger niet gebruiken.
- U kunt de naaldinrijger niet gebruiken met de platte naald of de tweelingnaald.
- Zie “Naald handmatig inrijgen” (pagina 24) als de naaldinrijger niet kan worden gebruikt.

1 Zet de machine aan.

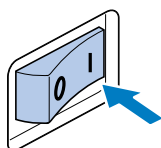

2 Zet de persvoethendel omhoog.

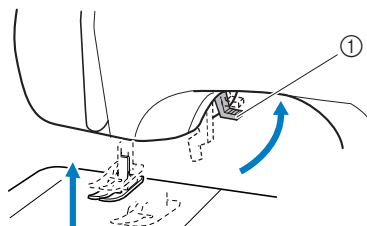

① Persvoethendel

⚠ VOORZICHTIG

- Als de persvoet niet omhoog staat, kunt u de machine niet goed inrijgen.

- 3** Druk eenmaal of tweemaal op  (naaldstandtoets) om de naald omhoog te zetten.

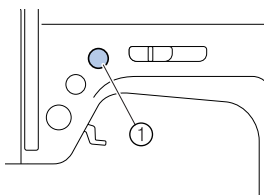

① Naaldstandtoets

- Als de naald niet juist omhoog staat, kunt u de machine niet inrijgen. Controleer of de markering op het handwiel omhoog staat, zoals aangegeven in de onderstaande afbeelding. Als het handwiel niet in deze stand staat, zet u de naald omhoog door op de naaldstandtoets te drukken voordat u verder gaat met de procedure.

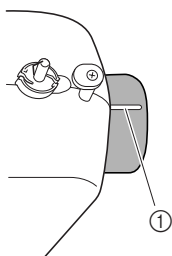

① Markering op handwiel

- 4** Draai de klossen omhoog en verwijder de kloskap vervolgens.

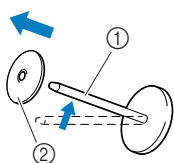

- ① Klossen
② Kloskap

- 5** Plaats de klos voor de bovendraad volledig op de klossen.

Schuif de klos zo op de pen dat de klos horizontaal staat en de draad van onder af naar voren afwikkelt.

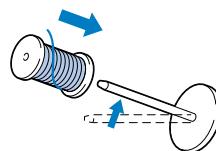

! **VOORZICHTIG**

- Als de klos niet zo is geplaatst dat de draad juist afwikkelt, kan de draad verward raken rond de klossen en kan de draad of naald breken.
- Als de gebruikte kloskap kleiner is dan de klos, kan de draad blijven hangen, bijvoorbeeld in de inkeping in de klos, of kan de naald breken.

6 Schuif de kloskap op de klossen.

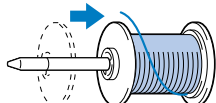

Memo

- Wanneer u naait met fijn kruiswikkeldraad, gebruikt u de kleine kloskap en laat u enige ruimte tussen de kap en de klos.

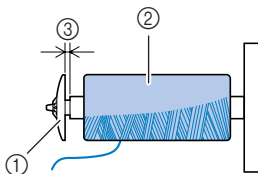

- ① Kloskap (klein)
- ② Klos (kruiswikkeldraad)
- ③ Ruimte

- Wanneer u draad gebruikt die snel afwikkelt, zoals doorzichtig nylon of metalliek draad, plaatst u het klosnetje over de klos, voordat u de draadklos op de klossen plaatst.

Als het klosnetje te lang is, vouwt u het zodat het past op het formaat klos.

Als u het klosnetje gebruikt, wordt de spanning van de bovendraad iets hoger.

Controleer de draadspanning. Zie "Draadspanning aanpassen" (pagina 47) voor meer informatie.

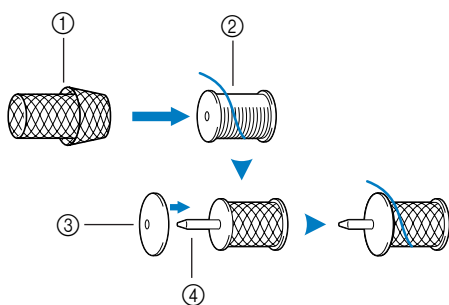

- ① Klosnetje
- ② Klos
- ③ Kloskap
- ④ Klossen

7 Houd de klos in uw rechterhand. Trek met uw linkerhand aan de draad en leid de draad vervolgens onder de draadgeleider.

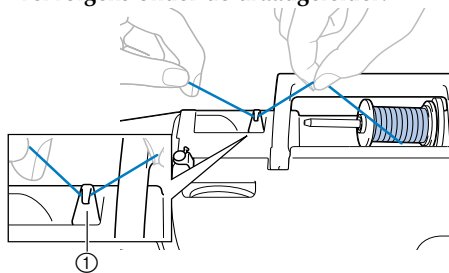

① Draadgeleider

8 Leid de draad van achteren naar voren onder het draadgeleiderdeksel. Houd de draad in uw rechterhand en zorg dat de draad niet loshangt. Leid de draad vervolgens met uw linkerhand onder het draadgeleiderdeksel.

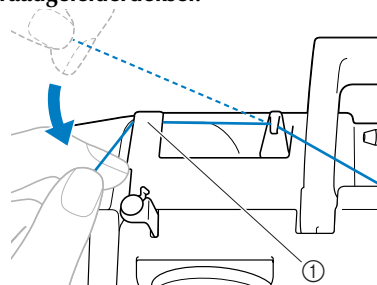

① Draadgeleiderdeksel

9 Rijk de machine in door de draad te leiden zoals de cijfers op de machine aangeven.

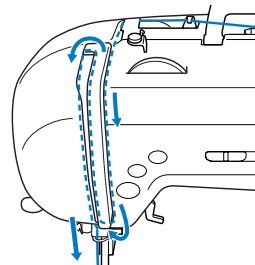

10 Schuif de draad van rechts naar links in de draadophaalhendel.

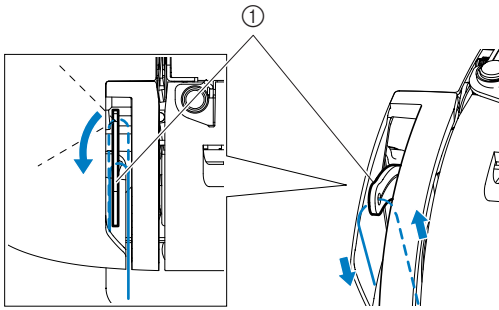

① Draadophaalhendel



Memo

- U kunt de draadophaalhendel niet inrijgen als de naald niet omhoog staat. Druk op de naaldstandtoets om de naald omhoog te zetten voordat u de draadophaalhendel inrijgt.

11 Leid de draad achter de draadgeleider aan de naaldstang.

U leidt de draad gemakkelijk achter de draadgeleider aan de naaldstang door de draad in uw linkerhand vast te houden en van rechts naar links in de geleider te trekken.

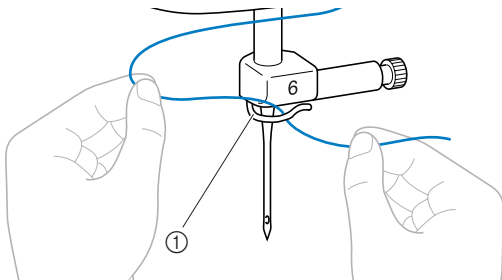

① Draadgeleider aan naaldstang

12 Breng de persvoethendel omlaag.

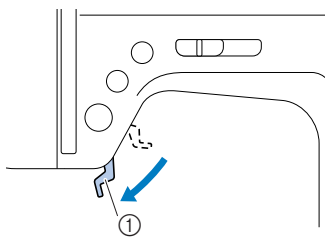

① Persvoethendel

13 Haak de draad in de geleider terwijl u de naaldinrijghendel omlaag zet.

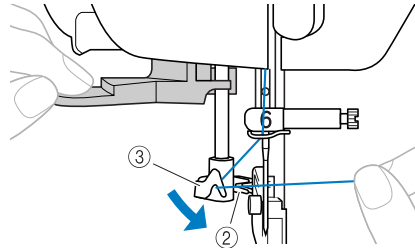
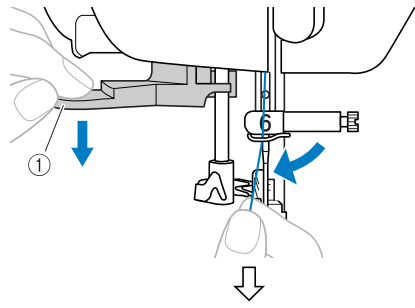

- ① Naaldinrijghendel
- ② Draad
- ③ Geleider

14 Zorg dat de draad achter de haak blijft steken (zie afbeelding).

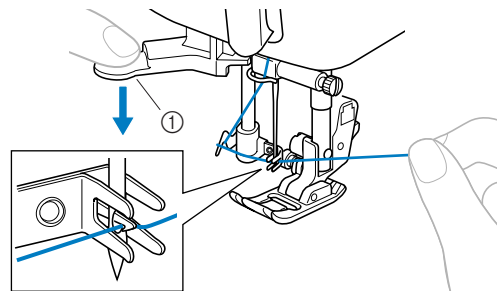

① Naaldinrijghendel

15 Zet de naaldinrijghendel omhoog en trek aan het uiteinde van de draad, die door het oog van de naald is geleid.

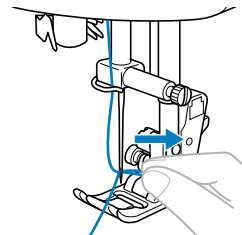

VOORZICHTIG

- Trek niet te hard aan de draad aangezien hierdoor de naald kan verbuigen.

- 16** Zet de persvoethendel omhoog. Leid het uiteinde van de draad door de persvoet en trek ongeveer 5 cm (2 inch) draad naar de achterkant van de machine.

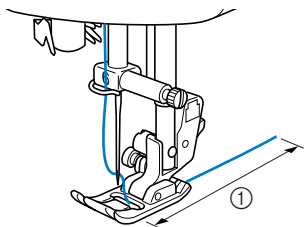

- ① 5 cm (2 inch)
 ► Het inrijgen van de bovendraad is hiermee voltooid.

■ Naald handmatig inrijgen

Als de naaldinrijger niet kan worden gebruikt, rijgt u de naald zoals hieronder wordt beschreven.

- 1** Leid de draad achter de draadgeleider aan de naaldstang, zoals wordt beschreven in stap 1 tot en met 1 van "Bovendraad inrijgen", en zet vervolgens de persvoethendel omlaag.

- 2** Zet de machine uit.



! VOORZICHTIG

- Zet de naaimachine uit, anders kunt u letsel oplopen wanneer u per ongeluk drukt op de start/stoptoets en de machine begint te naaien.

- 3** Leid de draad met de hand van voren naar achteren door het oog van de naald.

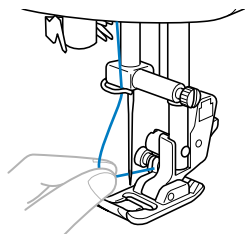

- 4** Zet de persvoethendel omhoog.

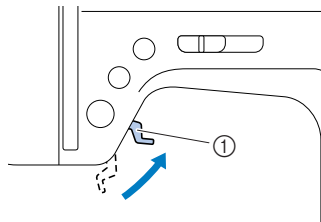

- ① Persvoethendel

- 5** Leid het uiteinde van de draad door de persvoet en trek ongeveer 5 cm (2 inch) draad naar de achterkant van de machine.

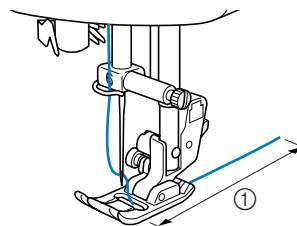

- ① 5 cm (2 inch)

Werken met de tweelingnaald

Met de tweelingnaald kunt u twee parallelle lijnen van dezelfde steek naaien met twee verschillende draden. Beide bovendraden moeten van dezelfde dikte en kwaliteit zijn. Gebruik de tweelingnaald en de extra klossen.

Zie "Steekinstellingen" (pagina 79) voor meer informatie over steken die u kunt naaien met de tweelingnaald.

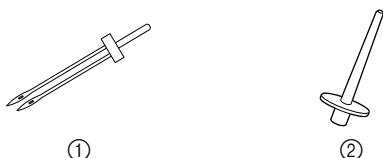

- ① Tweelingnaald
- ② Extra klossen



VOORZICHTIG

- Gebruik uitsluitend de tweelingnaald (onderdeelcode: X59296-121). Wanneer u een andere naald gebruikt, kan de naald breken of kan de machine beschadigd raken.
- Gebruik nooit verbogen naalden. Verbogen naalden kunnen gemakkelijk breken, wat letsel kan veroorzaken.
- Met de tweelingnaald kunt u de naaldinrijger niet gebruiken. Wanneer u de naaldinrijger gebruikt met de tweelingnaald, kan de naaimachine beschadigd raken.
- Selecteer een steekbreedte van 5,0 mm (3/16 inch) of minder. Anders kan de naald breken of de machine beschadigd raken.
- Nadat u de steekbreedte hebt aangepast, draait u het handwiel langzaam naar u toe (tegen de klok in) om te controleren of de naald de persvoet niet raakt. Als de naald de persvoet raakt, kan de naald verbuigen of breken.

- 1** Plaats de tweelingnaald.
 - Zie "Naald verwisselen" (pagina 29) voor meer informatie over het plaatsen van een naald.
- 2** Rijg de bovendraad voor de linkernaald in.
 - Zie stap 1 tot en met 10 van "Bovendraad inrijgen" (pagina 20) voor meer informatie.

- 3** Rijg de bovendraad handmatig door het oog van de linkernaald.

Leid de draad van voren naar achteren door het oog van de naald.

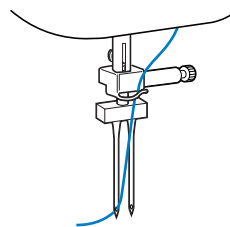

- 4** Plaats de extra klossen op het uiteinde van de spoelwinderas.

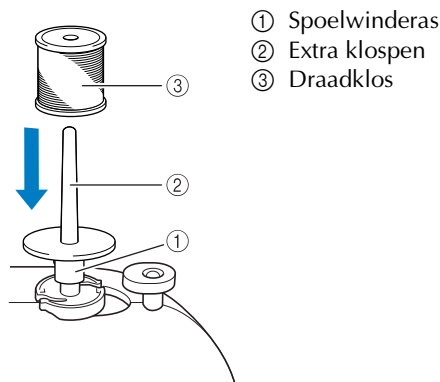

- ① Spoelwinderas
- ② Extra klossen
- ③ Draadklos

- 5** Plaats de draadklos en rijg de bovendraad in.



Memo

- Plaats de draadklos zo dat de draad vanaf de voorkant van de klos afwikkelt.

- 6** Rijg de bovendraad voor de rechterkant op dezelfde manier in als de bovendraad voor de linkerkant is ingeregen.

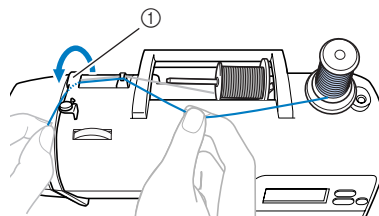

- ① Draadgeleiderdeksel
- Zie stap 1 tot en met 10 van "Bovendraad inrijgen" (pagina 20) voor meer informatie.

7 Rijk de rechternaald handmatig in zonder de draad door de draadgeleider op de naaldstang te leiden.

Leid de draad van voren naar achteren door het oog van de naald.

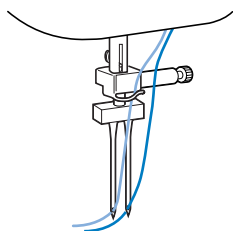

8 Bevestig zigzagvoet "J".

- Zie "Persvoet verwisselen" (pagina 31) voor meer informatie over het verwisselen van de persvoet.



VOORZICHTIG

- Wanneer u de tweelingnaald gebruikt, moet u zigzagvoet "J" bevestigen. Anders kan de naald breken of de machine beschadigd raken.

9 Zet de machine aan.

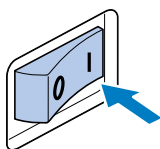

- ▶ Het LCD-display gaat aan.

10 Selecteer een steek.

- Zie "Steek selecteren" (pagina 40) voor meer informatie over het selecteren van steken.
- Zie "Steekinstellingen" (pagina 79) voor meer informatie over steken die u kunt naaien met de tweelingnaald.

11 Begin met naaien.

- Zie "Beginnen met naaien" (pagina 42) voor meer informatie over het beginnen met naaien.
- ▶ Twee rijen steken worden parallel naast elkaar gemaakt.



Opmerking

- Als u de tweelingnaald gebruikt, kunnen de steken te dicht op elkaar zitten, afhankelijk van de soort draad en stof die u gebruikt. Vergroot de steeklengte in dat geval. Zie "Steeklengte en -breedte aanpassen" (pagina 40) voor meer informatie over het aanpassen van de steeklengte.



VOORZICHTIG

- Druk voor het wijzigen van de naairichting op \oplus (naaldstandtoets) om de naald omhoog te halen uit de stof. Haal vervolgens de persvoethendel omhoog en draai de stof. Anders kan de naald breken of de machine beschadigen.
- Draai de stof niet terwijl de tweelingnaald omlaag staat in de stof. De naald kan dan breken of de machine kan beschadigd raken.

Naald wisselen

In dit gedeelte wordt informatie gegeven over naaimachinaalden.

Voorzorgsmaatregelen naalden

Neem de volgende voorzorgsmaatregelen in acht bij het omgaan met naalden. Wanneer u deze voorzorgsmaatregelen niet opvolgt, kan dit ernstige gevolgen hebben, bijvoorbeeld wanneer een naald breekt en stukjes ervan wegspringen. Lees de onderstaande instructies zorgvuldig en volg deze op.



VOORZICHTIG

- **Gebruik uitsluitend naalden voor huishoudnaaimachines. Wanneer u een andere naald gebruikt, kan de naald breken of kan de machine beschadigd raken.**
- **Gebruik nooit verbogen naalden. Verbogen naalden kunnen gemakkelijk breken, wat letsel kan veroorzaken.**

Soorten naalden en toepassingen

Welke naaimachinaald u moet gebruiken, hangt af van de stof en de dikte van de draad. Raadpleeg de volgende tabel om de geschikte draad en naald te bepalen voor de stof die u wilt naaien.

Soort stof/Toepassing		Draad		Naalddikte
		Soort	Gewicht	
Middelmatig dikke stof	Popeline	Katoenen draad	60–80	75/11–90/14
	Tafzijde	Synthetische draad		
	Flanel, gabardine	Zijden draad	50	
Dunne stof	Linon	Katoenen draad	60–80	65/9–75/11
	Crêpe georgette	Synthetische draad		
	Challis, satijn	Zijden draad	50	
Dikke stof	Spijkerstof	Katoenen draad	30–50	90/14–100/16
	Ribfluweel	Synthetische draad	50–60	
	Tweed	Zijden draad		
Stretchstof	Jersey	Draad voor breiwerken	50–60	Ballpointnaald (goudkleurig) 75/11–90/14
	Tricot			
Stoffen die gemakkelijk rafelen		Katoenen draad	50–80	65/9–90/14
		Synthetische draad		
		Zijden draad	50	
Voor afwerksteken		Synthetische draad	50–60	90/14–100/16
		Zijden draad		



Memo

- Hoe kleiner het draadnummer, des te dikker de draad; hoe groter het naaldnummer, des te dikker de naald.
- Gebruik de ballpointnaald wanneer u stretchstoffen naait of stoffen waar gemakkelijk steken worden overgeslagen.
- Gebruik een naald 90/14 t/m 100/16 met transparante nylonraden, ongeacht welke stof u naait.



VOORZICHTIG

- In de bovenstaande tabel vindt u de juiste combinaties van stof, draad en naald. Wanneer de combinatie van stof, draad en naald onjuist is, kan de naald verbuigen of breken, vooral bij dikke stoffen (zoals spijkerstof) en bij gebruik van dunne naalden (bijvoorbeeld 65/9 t/m 75/11). Bovendien kunnen de steken ongelijkmatig worden of gaan plooiën of kunnen steken worden overgeslagen.

Naald controleren

Het is uiterst gevaarlijk om te naaien met een verbogen naald, omdat de naald dan kan breken terwijl u aan het werk bent.

Leg een naald vóór gebruik met de vlakke kant op een vlakke ondergrond en controleer of de afstand tussen de naald en de ondergrond overal gelijk is.

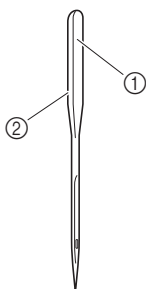

- ① Vlakke kant
- ② Markering naaldsoort

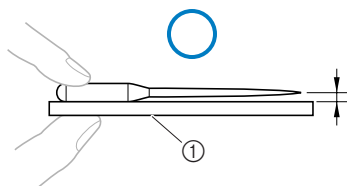

- ① Vlakke ondergrond

Als de afstand tussen de naald en de vlakke ondergrond niet gelijk is, is de naald verbogen. Gebruik geen verbogen naald.

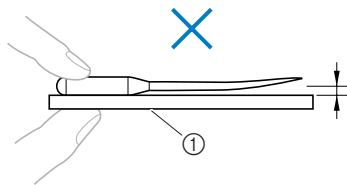

- ① Vlakke ondergrond

Naald verwisselen

Vervang de naald zoals hieronder wordt beschreven. Gebruik een schroevendraaier en een goede naald, zoals beschreven in "Naald controleren".

- 1 Druk eenmaal of tweemaal op  (naaldstandtoets) om de naald omhoog te zetten.

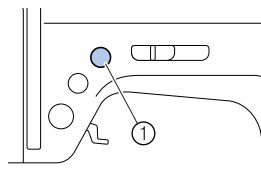

- ① Naaldstandtoets

- 2 Zet de machine uit.

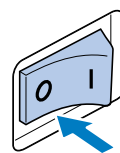

VOORZICHTIG

- Zet de naaimachine uit voordat u de naald verwisselt. Anders kunt u letsel oplopen wanneer u per ongeluk drukt op de start/stoptoets en de machine begint te naaien.

- 3 Breng de persvoethendel omlaag.

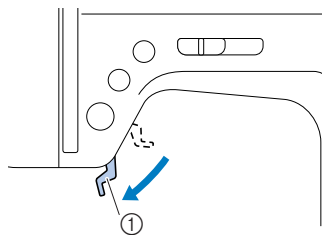

- ① Persvoethendel

VOORZICHTIG

- Plaats, voordat u de naald verwisselt, stof of papier onder de persvoet om te voorkomen dat de naald in de opening in de steekplaat valt.

4 Draai de naaldklemschroef los en verwijder de naald.

Houd de naald vast met uw linkerhand en draai met uw rechterhand de schroevendraaier tegen de klok in.

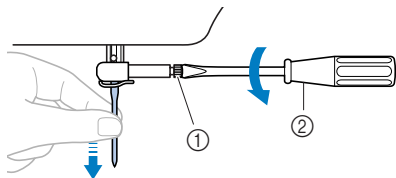

① Naaldklemschroef

② Schroevendraaier

- Draai de naaldklemschroef niet met te veel kracht vast of los, anders kunt u de machine beschadigen.

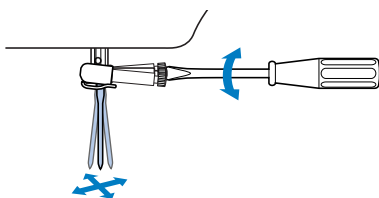

5 Plaats de naald met de vlakke kant naar achteren totdat de naald de naaldstopper raakt.

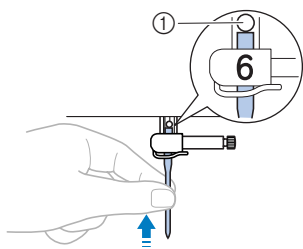

① Naaldstopper

6 Houd de naald vast met uw linkerhand en draai de naaldklemschroef vast.

Draai de schroevendraaier met de klok mee.

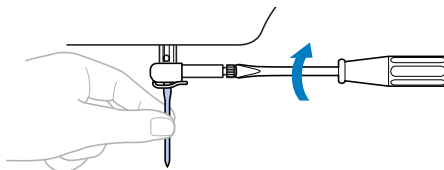

Plaats de tweelingnaald op dezelfde manier.

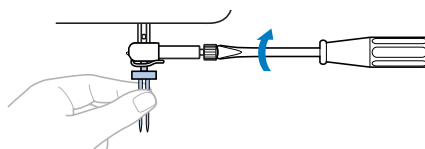

! VOORZICHTIG

- Zorg dat u de naald plaatst tot aan de naaldstopper en dat u de naaldklemschroef goed vastdraait met de schroevendraaier. Anders kan de naald breken of kan de machine beschadigd raken.

Persvoet verwisselen

Voorzorgsmaatregelen persvoet

Neem de volgende voorzorgsmaatregelen in acht voor de persvoet.



VOORZICHTIG

- Gebruik de persvoet die geschikt is voor de soort steek die u wilt maken, anders kan de naald de persvoet raken, waardoor de naald kan verbuigen of breken.
- Gebruik uitsluitend persvoeten die speciaal zijn ontworpen voor deze naaimachine. Het gebruik van andere persvoeten kan leiden tot letsel of tot schade aan de machine.

Persvoet verwisselen

Vervang de persvoet volgens onderstaande instructies.

- 1 Druk eenmaal of tweemaal op  (naaldstandtoets) om de naald omhoog te zetten.

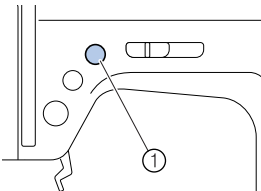

① Naaldstandtoets

- 2 Zet de machine uit.

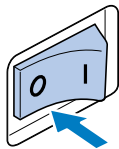

VOORZICHTIG

- Zet de naaimachine uit voordat u de persvoet verwisselt. Anders kunt u letsel oplopen wanneer u per ongeluk drukt op de start/stoptoets en de machine begint te naaien.
- Zorg dat de persvoet in de juiste richting is geplaatst, anders kan de naald de persvoet raken. Hierdoor kan de naald breken en letsel veroorzaken.

- 3 Zet de persvoethendel omhoog.

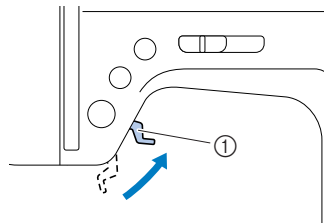

① Persvoethendel

- 4 Druk op de zwarte toets achter op de persvoethouder om de persvoet te verwijderen.

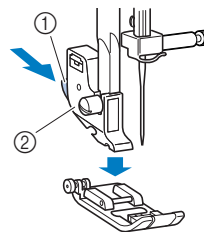

① Zwarte knop
② Persvoethouder

- 5** Plaats de gewenste persvoet zo onder de houder dat de pen van de persvoet op één lijn staat met de inkeping in de houder.

Plaats de persvoet zo dat de letter die het type persvoet aangeeft (J, A, enzovoort) leesbaar is.

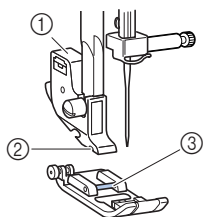

- ① Persvoethouder
- ② Inkeping
- ③ Pen



Memo

- De code voor de persvoet die voor een bepaalde steek moet worden gebruikt, wordt weergegeven in het patroonvenster. Zie "Steek selecteren" (pagina 40) voor meer informatie over het selecteren van steken.

- 6** Breng de persvoethendel langzaam omlaag, zodat de persvoetpen in de inkeping in de persvoethouder klikt.

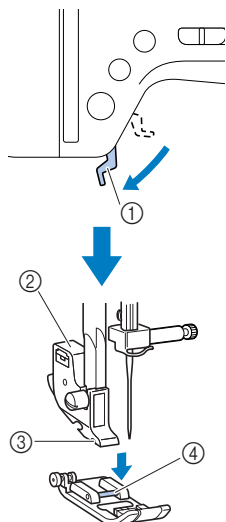

- ① Persvoethendel
- ② Persvoethouder
- ③ Inkeping
- ④ Pen

► De persvoethendel is bevestigd.

- 7** Zet de persvoethendel omhoog om te controleren of de persvoet stevig vastzit.

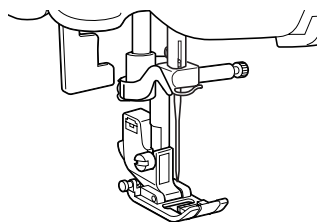

De persvoethouder verwijderen

Verwijder de persvoethouder wanneer u de naaimachine reinigt of wanneer u de optionele boventransportvoet bevestigt.

- 1** Verwijder de persvoet.
- Zie "Persvoet verwisselen" (pagina 31) voor meer informatie.
- 2** Draai de persvoethouderschroef los en verwijder vervolgens de persvoethouder. Draai de schroevendraaier tegen de klok in.

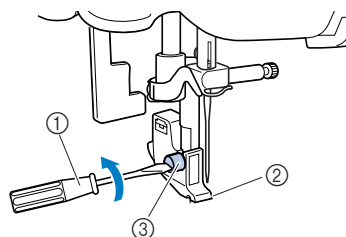

- ① Schroevendraaier
- ② Persvoethouder
- ③ Schroef

■ Persvoethouder bevestigen

- 1 Houd de persvoethouder in één lijn met de persvoetstang.

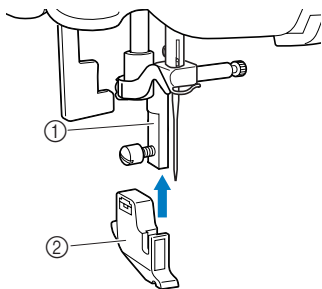

- 1 Persvoetstang
- 2 Persvoethouder

- 2 Houd de persvoethouder met uw rechterhand omhoog en draai de schroef vast.

Draai met uw linkerhand de schroevendraaier met de klok mee.

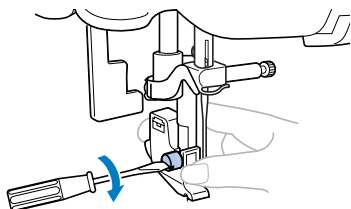

Opmerking

- Als de persvoethouder onjuist is bevestigd, is de draadspanning niet goed.



VOORZICHTIG

- Draai de persvoethouderschroef stevig vast. Anders kan de persvoethouder eraf vallen en mogelijk de naald raken, waardoor de naald kan verbuigen of breken.

Werken met de optionele boventransportvoet

Met de optionele boventransportvoet worden beide stukken stof gelijkmatig doorgevoerd door de transporteur en de tanden op de persvoet. Dit is handig voor het naaien van stoffen die lastig door te voeren zijn, zoals vinyl en leer, en stoffen die gemakkelijk wegglijden, zoals fluweel, of bij het maken van quilts.

Bevestig de boventransportvoet met de schroevendraaier.

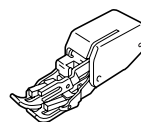

■ De boventransportvoet bevestigen

- 1 Verwijder de persvoethouder
 - Zie "De persvoethouder verwijderen" (pagina 32) voor meer informatie.
- 2 Haak de verbindingvork van de boventransportvoet op de naaldklemschroef.

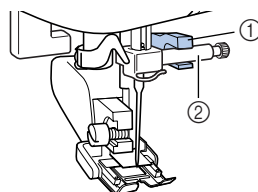

- 1 Verbindingvork
- 2 Naaldklemschroef

- ③ Breng de persvoethendel omlaag, plaats de schroef voor de persvoethendel in de opening en draai de schroef vast met de schroevendraaier.

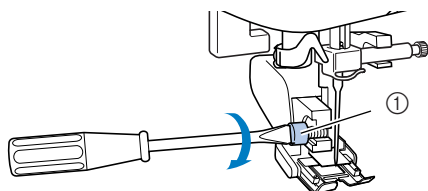

① Persvoethouderschroef

! VOORZICHTIG

- Draai de schroef stevig vast met de schroevendraaier; anders raakt de naald misschien de persvoet, waardoor de naald kan verbuigen of breken.
- Draai voordat u begint met naaien het handwiel langzaam naar u toe (tegen de klok in) om te controleren of de naald de persvoet niet raakt. Als de naald de persvoet raakt, kan de naald verbuigen of breken.

Opmerking

- Kies voor een snelheid tussen langzaam en middelmatig wanneer u werkt met de boventransportvoet.

■ De boventransportvoet verwijderen

- ① Druk eenmaal of tweemaal op (naaldstandtoets) om de naald omhoog te zetten.

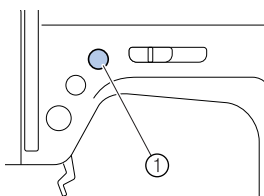

① Naaldstandtoets
▶ De naald gaat omhoog.

- ② Zet de machine uit.



- ③ Zet de persvoethendel omhoog.

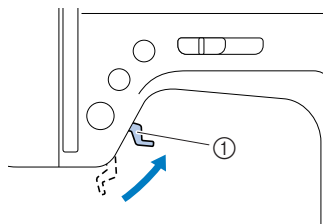

① Persvoethendel
▶ De persvoet gaat omhoog.

- ④ Draai met een schroevendraaier de persvoethouderschroef los en verwijder vervolgens de boventransportvoet.

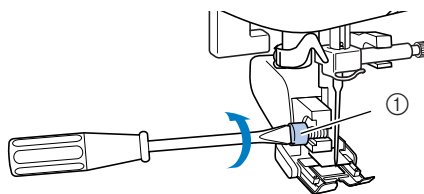

① Persvoethouderschroef

- ⑤ Bevestig de persvoethouder.
- Zie "De persvoethouder verwijderen" (pagina 32) voor meer informatie.

Memo

- U kunt alleen de rechte steek (met verstevigingssteek) en de zigzagsteek gebruiken met de boventransportvoet. Zie "Steekinstellingen" (pagina 79) voor meer informatie over de steken.
- De optionele boventransportvoet is verkrijgbaar bij uw Brother-dealer.

Nuttige functies

Hieronder worden functies beschreven waarmee u efficiënter kunt naaien.

Naaldstopstand wijzigen

Normaliter is de naaimachine zo ingesteld dat de naald in de stof blijft staan wanneer u stopt met naaien. U kunt de machine echter ook zo instellen dat de naald omhoog staat wanneer u stopt met naaien.

1 Zet de machine uit.

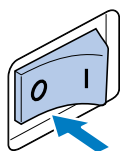

2 Zet de machine aan terwijl u drukt op

 (automatisch achteruit/
verstevigingssteektoets).

Wanneer de machine twee piepsignalen geeft, laat u de automatisch achteruit/
verstevigingssteektoets los.

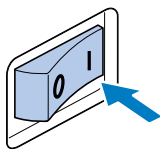
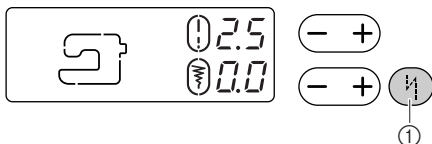

- ① Automatisch achteruit/
verstevigingssteektoets
- ▶ De naaldstopstand is nu gewijzigd
zodat de naald omhoog blijft staan.

Memo

- Voer dezelfde procedure uit om de naaldstopstand te wijzigen zodat de naald omlaag blijft staan.

■ Wanneer de naald omhoog blijft staan

De naald blijft omhoog staan wanneer u stopt met naaien.

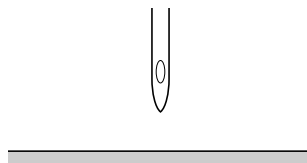

Memo

- Wanneer het naaien is voltooid, kunt u de stof wegnemen.

■ Wanneer de naald omlaag blijft staan

De naald blijft omlaag staan wanneer u stopt met naaien.

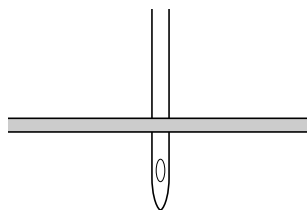

Memo

- Gebruik deze stand wanneer u van naairichting wilt veranderen ("Van naairichting veranderen" (pagina 48)) of wilt stoppen tijdens het naaien.

Cilindrische of grote stukken naaien

Voordat u cilindrische of grote stukken stof gaat naaien verwijdert u de accessoiretafel.

Cilindrische stukken naaien

Door de accessoiretafel te verwijderen kunt u gemakkelijker cilindrische stukken zoals manchetten en broekspijpen naaien.

1 Trek de accessoiretafel naar links.

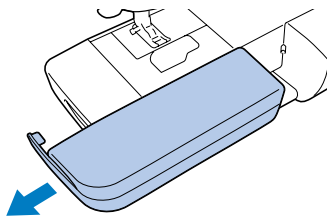

► Wanneer u de accessoiretafel hebt verwijderd, kunt u naaien met de vrije arm.

2 Schuif het deel dat u wilt naaien op de arm en naai van bovenaf.

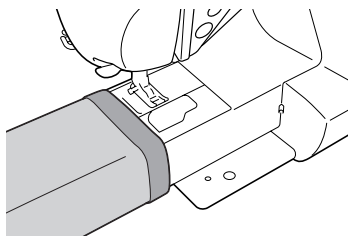

3 Plaats de accessoiretafel weer terug wanneer u klaar bent met het naaien met de vrije arm.

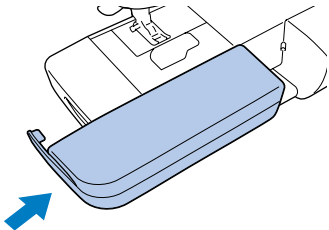

Grote stukken stof naaien

De optionele brede tafel maakt het naaien van grote stukken gemakkelijker.

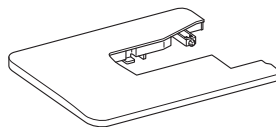

1 Vouw de poten onder aan de brede tafel uit. Trek de vier poten uit totdat deze vastklikken.

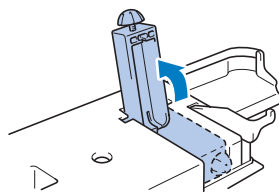

2 Trek de accessoiretafel naar links.

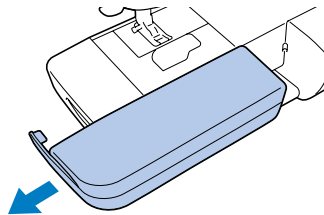

- 3** Installeer de brede tafel.
Houd de brede tafel horizontaal terwijl u deze helemaal op zijn plaats schuift. De rechter benedenhoek van de brede tafel valt over het voorste gedeelte van de naaimachinebed.

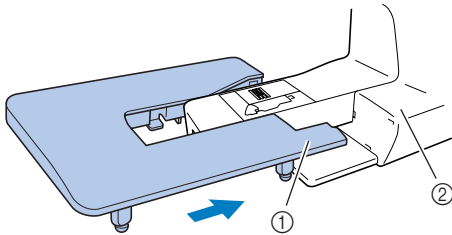

- ① Rechter benedenhoek
② Naaimachinebed

Opmerking

- De optionele brede tafel is verkrijgbaar bij uw Brother-dealer.

- 4** Draai de schroef onder op elke poot om de hoogte af te stellen, zodat de brede tafel even hoog is als het naaimachinebed.

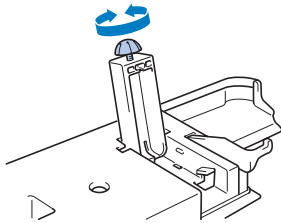

VOORZICHTIG

- Verplaats de naaimachine niet terwijl de brede tafel daaraan is bevestigd; hiermee zou u schade of letsel kunnen veroorzaken.

- 5** Wanneer u klaar bent met de brede tafel, maakt u deze weer los.
U trekt de tafel naar links terwijl u deze enigszins omhoog tilt.

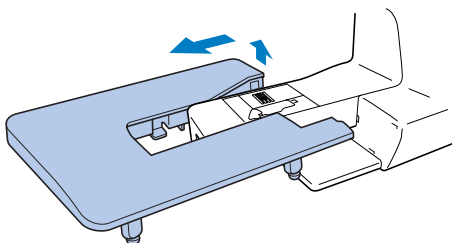

2 GRONDBEGINSELEN VAN NAAIEN

Beginnen met naaien

Hieronder worden basishandelingen voor het naaien beschreven.
Lees de volgende voorzorgsmaatregelen voordat u de naaimachine gaat gebruiken.

VOORZICHTIG

- **Let goed op de naald wanneer de machine in werking is. Houd bovendien uw handen uit de buurt van alle bewegende delen zoals de naald, het handwiel en de draadophaalhendel. Anders kunt u letsel oplopen.**
- **Trek niet te hard aan de stof en duw de stof niet te hard tijdens het naaien. Anders kunt u letsel oplopen of kan de naald breken.**
- **Gebruik nooit verbogen naalden. Verbogen naalden kunnen gemakkelijk breken, wat letsel kan veroorzaken.**
- **Gebruik de juiste persvoet voor de soort steek die u wilt maken, anders kan de naald de persvoet raken, waardoor de naald kan verbuigen of breken.**
- **Pas op dat de naald bij het naaien geen rijgspelden raakt, anders kan de naald verbuigen of breken.**
- **Zet de naaimachine uit voordat u de persvoet verwisselt. Anders kunt u letsel oplopen wanneer u per ongeluk drukt op de start/stoptoets en de machine begint te naaien.**

Naaiprocedure

Hieronder wordt de basisprocedure voor het naaien beschreven.

1	Zet de machine aan.	Zet de machine aan. Zie "De machine aanzetten" (pagina 14) voor meer informatie.
---	---------------------	---



2	Selecteer een steek.	Selecteer een steek die geschikt is voor de toepassing. Zie "Steek selecteren" (pagina 40) voor meer informatie.
---	----------------------	---



3	Bevestig de persvoet.	Bevestig de geschikte persvoet voor de soort steek die u wilt naaien. Zie "Persvoet verwisselen" (pagina 31) voor meer informatie.
---	-----------------------	---



4	Begin met naaien.	Plaats de stof en begin met naaien. Knip de draden af wanneer het naaiwerk is voltooid. Zie "Stof plaatsen" (pagina 41), "Beginnen met naaien" (pagina 42) en "Draad afknippen" (pagina 46) voor meer informatie.
---	-------------------	--

Steek selecteren

Met de patroonselectieknop kunt u elke steek selecteren.

- 1 Zet de machine aan.

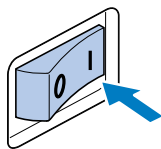

- 2 Draai de patroonselectieknop om de steek te selecteren die u wilt naaien. Draai de knop naar rechts voor een hoger nummer of naar links voor een lager nummer.

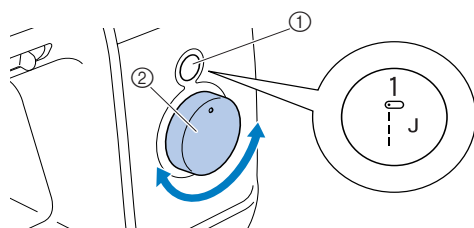

- 1 Patroonvenster
 - 2 Patroonselectieknop
- De steek wordt weergegeven in het patroonvenster.

- 3 Bevestig de persvoet die wordt aangegeven in het patroonvenster.

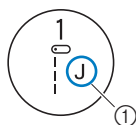

- 1 Type persvoet
 - Zie "Persvoet verwisselen" (pagina 31) voor meer informatie.





Memo

- De persvoet die moet worden gebruikt, wordt aangegeven door de letter (J, A, enzovoort) in het patroonvenster.

- 4 Pas zo nodig de steeklengte en steekbreedte aan.
 - Zie het volgende gedeelte, "Steeklengte en -breedte aanpassen", voor meer informatie over aanpassingen.

Steeklengte en -breedte aanpassen

- Voorbeeld: steek  selecteren

- 1 Draai de patroonselectieknop totdat 4 wordt weergegeven in het patroonvenster.
- 2 Druk op + of - op  (steeklengtetoets) om de steeklengte aan te passen.

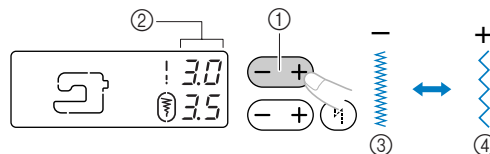

- 1 Steeklengtetoets
- 2 Steeklengte
- 3 Fijn
- 4 Grof

- 3** Druk op + of – op (steekbreedtetoonknop) om de steekbreedte aan te passen.

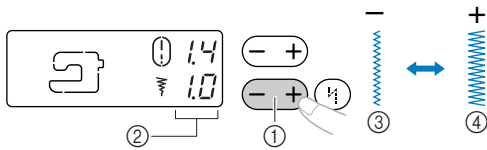

- ① Steekbreedtetoonknop
- ② Steekbreedte
- ③ Smal
- ④ Breed



Memo

- Wanneer de steeklengte of steekbreedte afwijkt van de standaardinstelling, wordt niet meer weergegeven rond het symbool of op het LCD-display. Wanneer de steeklengte of steekbreedte wordt teruggezet naar de standaardinstelling, wordt opnieuw weergegeven rond het symbool of op het LCD-display.
- Als de steekbreedte van de geselecteerde steek niet kan worden aangepast, wordt rechts van -- weergegeven op het LCD-display.



VOORZICHTIG

- Nadat u de steekbreedte hebt aangepast, draait u het handwiel langzaam naar u toe en controleert u dat de naald de persvoet niet raakt. Als de naald de persvoet raakt, kan de naald verbuigen of breken.
- Wanneer de steken te dicht op elkaar zitten, vergroot u de steeklengte. Wanneer u doorgaat met naaien terwijl de steken te dicht op elkaar zitten, kan de naald verbuigen of breken.

Stof plaatsen

Zorg dat u de stukken stof in de juiste volgorde naait en dat de voor- en achterkant van de stof op de juiste manier tegen elkaar liggen.

- 1** Zet de machine aan.

Automatisch wordt de rechte steek (linker naaldstand) geselecteerd.

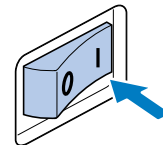

- 2** Druk eenmaal of tweemaal op (naaldstandtoets) om de naald omhoog te zetten.

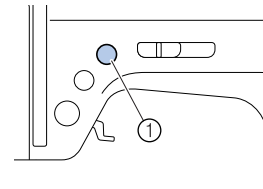

- ① Naaldstandtoets

- 3** Plaats de stof onder de persvoet.

- Als de marge aan de rechterkant zit, kunt u gemakkelijker in een rechte lijn naaien. De extra stof zit dan niet in de weg.

- 4** Houd het einde van de draad en de stof in uw linkerhand en draai met uw rechterhand het handwiel naar u toe (tegen de klok in) om de naald omlaag te brengen naar het beginpunt van het naaiwerk.

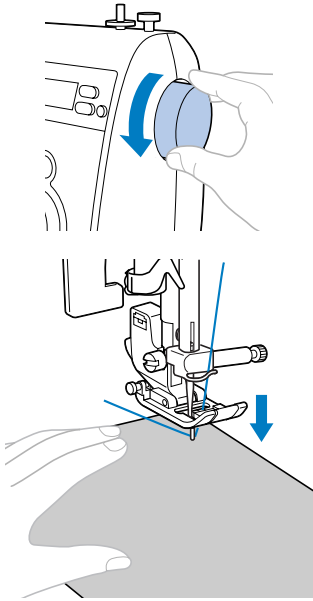

- 5** Breng de persvoethendel omlaag.

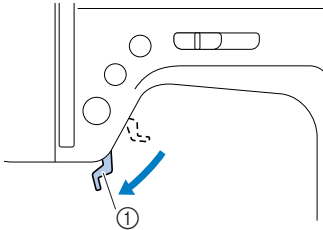

- ① Persvoethendel
► De stof is nu goed geplaatst en u kunt deze naaien.

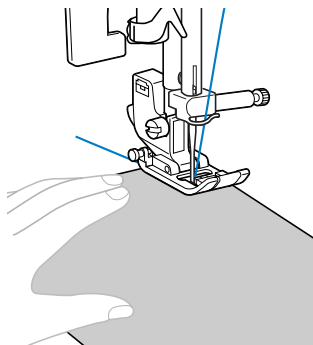

Beginnen met naaien

Zodra u klaar bent om te gaan naaien, kunt u de machine starten. U kunt de naaisnelheid aanpassen met de schuifknop voor snelheidsregeling of met het voetpedaal.

Opmerking

Belangrijk:

- Wanneer het voetpedaal is aangesloten, kunt u ⚠ (start/stoptoets) niet gebruiken om het naaien te starten.

■ Met de bedieningstoetsen

U kunt het naaien starten en stoppen met de bedieningstoets ⚠ (start/stoptoets).

- 1** Selecteer de gewenste naaisnelheid door de schuifknop voor snelheid naar links of naar rechts te schuiven.

Wanneer u de schuifknop voor snelheidsregeling naar links schuift, wordt de naaisnelheid lager; wanneer u de knop naar rechts schuift, wordt de snelheid hoger.

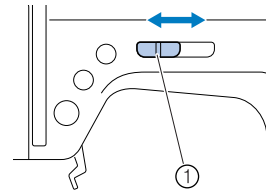

- ① Schuifknop voor snelheidsregeling

2 Druk eenmaal op **ⓘ** (start/stoptoets).

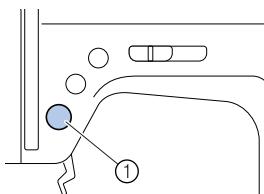

1 Start/stoptoets
De machine begint te naaien.

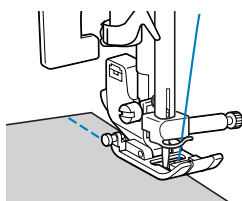

- Wanneer u **ⓘ** (start/stoptoets) ingedrukt houdt onmiddellijk nadat het naaien begint, wordt de naaisnelheid lager.

3 Wanneer u het eind van het stiksel bereikt, drukt u eenmaal op **ⓘ** (start/stoptoets).

- ▶ De machine stopt met de naald omlaag (in de stof).

4 Wanneer u klaar bent met naaien, haalt u de naald omhoog en knipt u de draden af.

- ▶ Zie "Draad afknippen" (pagina 46) voor meer informatie.

■ Werken met het voetpedaal

U kunt het naaien starten en stoppen met het voetpedaal.

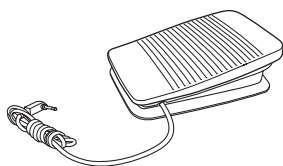

1 Zet de machine uit.
Wanneer u het voetpedaal aansluit, moet u de naaimachine uitzetten, zodat deze niet per ongeluk kan starten.

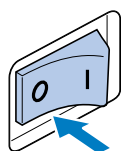

2 Plaats de stekker van het voetpedaal in de aansluiting aan de zijkant van de naaimachine.

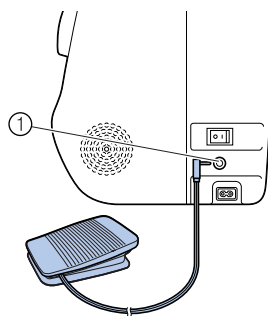

1 Voetpedaal aansluiting

3 Zet de machine aan.

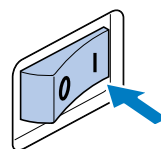

4 Selecteer de gewenste naaisnelheid door de schuifknop voor snelheid naar links of naar rechts te schuiven.

Wanneer u de schuifknop voor snelheidsregeling naar links schuift, wordt de naaisnelheid lager; wanneer u de knop naar rechts schuift, wordt de snelheid hoger.

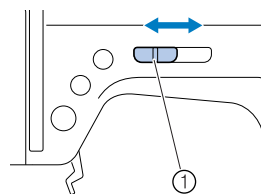

- 1** Schuifknop voor snelheidsregeling
- De snelheid die u hebt ingesteld met de schuifknop voor snelheidsregeling is de maximale naaisnelheid van het voetpedaal.

5 Zodra u klaar bent om te gaan naaien, drukt u langzaam het voetpedaal in.

Door het voetpedaal in te drukken, verhoogt u de naaisnelheid. Door het voetpedaal omhoog te laten komen, verlaagt u de naaisnelheid.

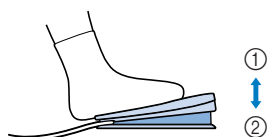

- ① Langzamer
- ② Sneller

- Druk het voetpedaal langzaam in. Wanneer u het voetpedaal te hard indrukt, begint het naaien te snel.
- ▶ De machine begint te naaien.

6 Wanneer het eind van het stiksel is bereikt, laat u het voetpedaal helemaal omhoogkomen.

- ▶ De machine stopt met de naald omlaag (in de stof).

7 Wanneer u klaar bent met naaien, haalt u de naald omhoog en knipt u de draden af.

- Zie "Draad afknippen" (pagina 46) voor meer informatie.



Memo

- Wanneer het voetpedaal is aangesloten, kunt u ① (start/stoptoets) niet gebruiken om het naaien te starten.
- Wanneer u stopt met naaien, blijft de naald omlaag staan (in de stof). U kunt de machine zo instellen dat de naald omhoog blijft staan wanneer u stopt met naaien. Zie "Naaldstopstand wijzigen" (pagina 35) voor meer informatie over de naaldstopstand.



VOORZICHTIG

- Zorg dat er zich geen draad of stof ophoopt in het voetpedaal. Anders bestaat het risico van brand of elektrische schok.
- Plaats geen voorwerpen op het voetpedaal. Dit kan letsel veroorzaken of de machine beschadigen.
- Als u de machine lange tijd niet gebruikt, ontkoppelt u het voetpedaal. Anders bestaat het risico van brand of elektrische schok.

Naaiwerk verstevigen

Wanneer u bijvoorbeeld met een rechte steek naait, kunt u aan het eind van een opening of op een plaats waar naden elkaar niet overlappen het uiteinde van de draad vastzetten met achteruitnaaien of verstevigingssteken.

1 Zet de naald omlaag in de stof aan het begin van het stiksel en breng vervolgens de persvoethendel omlaag.

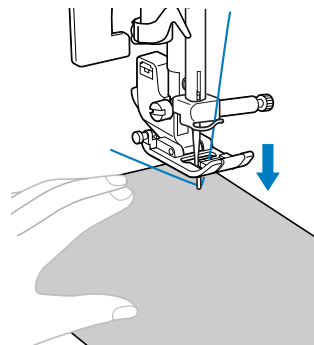

2 Druk op ① (start/stoptoets) of trap het voetpedaal in.

Wanneer u op dit moment ① (start/stoptoets) ingedrukt houdt, is de naaisnelheid laag.

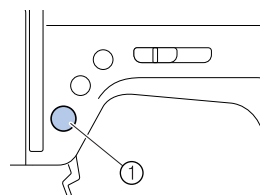

- ① Start/stoptoets
- Zie "Beginnen met naaien" (pagina 42) voor meer informatie.
- ▶ De machine begint te naaien.

3 Nadat u 3 tot 5 steken hebt genaaid, drukt u op **(Ⓜ)** (achteruit/verstevigingssteektoets).

Houd **(Ⓜ)** (achteruit/verstevigingssteektoets) ingedrukt totdat u het begin van het stiksel bereikt.

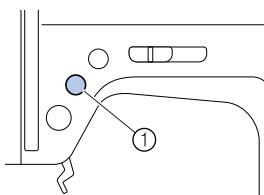

① Achteruit/verstevigingssteektoets
Zolang u **(Ⓜ)** (achteruit/verstevigingssteektoets) ingedrukt houdt, wordt achteruit genaaid.

4 Wanneer u het begin van het stiksel weer hebt bereikt, laat u **(Ⓜ)** (achteruit/verstevigingssteektoets) los.

► De machine stopt met naaien.

5 Druk op **(Ⓢ)** (start/stoptoets) of trap het voetpedaal in.

► De machine begint te naaien in de normale naairichting.

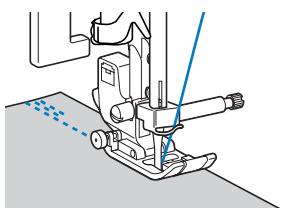

6 Wanneer u het eind van het stiksel bereikt, drukt u op **(Ⓜ)** (achteruit/verstevigingssteektoets).

Houd **(Ⓜ)** (achteruit/verstevigingssteektoets) ingedrukt totdat er 3 à 5 steken achteruit zijn genaaid.

► Zolang u **(Ⓜ)** (achteruit/verstevigingssteektoets) ingedrukt houdt, wordt achteruit genaaid.

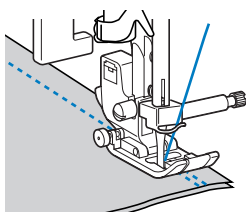

7 Nadat u 3 tot 5 steken achteruit hebt genaaid, laat u **(Ⓜ)** (achteruit/verstevigingssteektoets) los.

► De machine stopt met naaien.

8 Druk op **(Ⓢ)** (start/stoptoets) of trap het voetpedaal in.

Wanneer u op dit moment **(Ⓢ)** (start/stoptoets) ingedrukt houdt, is de naaisnelheid laag.

► De machine begint te naaien in de normale naairichting.

9 Nadat u tot het eind van het stiksel hebt genaaid, stopt u de naaimachine.

Druk op **(Ⓢ)** (start/stoptoets) of laat het voetpedaal los.

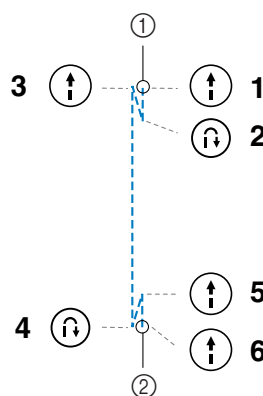

- ① Begin van de steken
- ② Eind van stiksel

■ Verstevigingssteken naaien

Wanneer u andere steken naait dan rechte steken of zigzagsteken die worden versteefd met verstevigingssteken, worden er verstevigingssteken genaaid wanneer u drukt op **(Ⓜ)** (achteruit/verstevigingssteektoets), 3 tot 5 steken boven op elkaar.

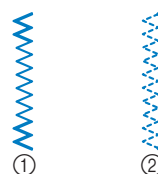

- ① Achteruit naaien
- ② Verstevigingssteken

🔔 Memo

- Afhankelijk van de geselecteerde steek zal de machine achteruitnaaien of verstevigingssteken maken. Zie "Steekinstellingen" (pagina 79) voor meer informatie.

Draad afknippen

- 1** Wanneer u klaar bent met een stuk naaiwerk en de naaimachine is gestopt, drukt u eenmaal op **+** (naaldstandtoets) om de naald omhoog te zetten.

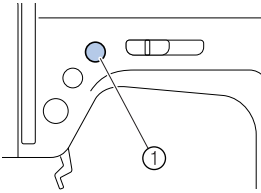

- ① Naaldstandtoets
▶ De naald gaat omhoog.

- 2** Zet de persvoethendel omhoog.

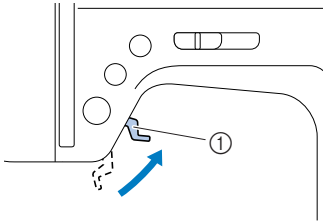

- ① Persvoethendel

- 3** Trek de stof naar de linkerkant van de machine en leid vervolgens de draden door de draadafsnijder om ze af te snijden.

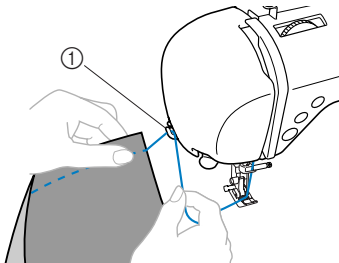



- ① Draadafsnijder

Automatisch achteruitsteken/ verstevigingssteken naaien

U kunt de naaimachine zo instellen dat automatisch aan het begin en eind van het stiksel achteruit wordt genaaid of verstevigingssteken worden gemaakt. Bij rechte steken en zigzagsteken worden automatisch achteruitsteken en geen verstevigingssteken genaaid.

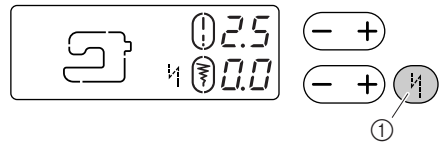
- 1** Selecteer een steek.
- Zie "Steek selecteren" (pagina 40) voor meer informatie.
- 2** Druk op **1/4** (automatisch achteruit/verstevigingssteektoets).



- ① Automatisch achteruit/verstevigingssteektoets
▶ Op het LCD-display wordt  weergegeven.

- Deze stap is niet noodzakelijk bij steken voor knoopsgaten en trenssteken, waarbij automatisch verstevigingssteken worden gemaakt.
- Druk opnieuw op **1/4** (automatisch achteruit/verstevigingssteektoets) om automatische achteruitsteken/verstevigingssteken te annuleren.

- 3** Plaats de stof onder de persvoet en draai het handwiel naar u toe om de naald in de stof te plaatsen.

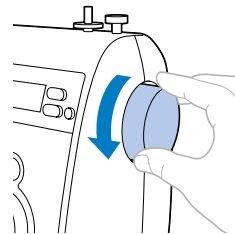

- 4** Druk eenmaal op **↑** (start/stoptoets).

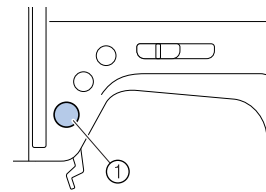

- ① Start/stoptoets
▶ Nadat er is achteruit genaaid of verstevigingssteken zijn gemaakt, begint de machine met naaien.

5 Wanneer u het eind van het stiksel bereikt, drukt u eenmaal op de achteruit/verstevigungssteektoets.

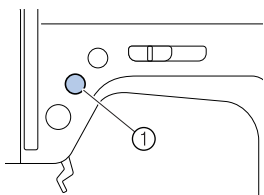

- ① Achteruit/verstevigungssteektoets
- Deze stap is niet noodzakelijk bij steken voor knoopsgaten en trenssteken, waarbij automatisch verstevigungssteken worden gemaakt.
 - ▶ Na het naaien van achteruitsteken/verstevigungssteken stopt de machine.

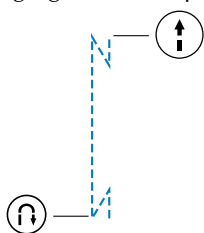

Memo

- Achteruitsteken/verstevigungssteken **WORDEN PAS** genaaid wanneer u op **f** (achteruit/verstevigungssteektoets) drukt. U kunt op **i** (start/stoptoets) drukken om zo nodig met stikken te stoppen, bijvoorbeeld om de stof te draaien in een hoek.

Draadspanning aanpassen

U moet de spanning van de bovendraad en de onderdraad zo instellen dat deze gelijk zijn. Wanneer de vooraf ingestelde draadspanning niet het gewenste resultaat geeft, of wanneer u met speciaal draad of op speciale stof naait, kunt u met de draadspanningsknop de spanning van de bovendraad verhogen of verlagen.



Opmerking

- Als de bovendraad niet juist is ingeregen of de spoel niet juist is geplaatst, kunt u wellicht de juiste draadspanning niet instellen. Als u de juiste draadspanning niet verkrijgt, rijg dan de bovendraad opnieuw in en plaats de spoel op de juiste wijze.



Memo

- Wij adviseren om een stukje uit te proberen op een restje van dezelfde stof voordat u aan het echte werk begint.

Juiste draadspanning

De bovendraad en de spoeldraad moeten elkaar kruisen in het midden van de stof. Alleen de bovendraad mag zichtbaar zijn aan de voorkant van de stof en alleen de spoeldraad mag zichtbaar zijn aan de achterkant van de stof.

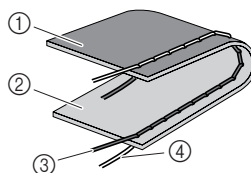

- ① Achterkant van de stof
② Voorkant van de stof
③ Bovendraad
④ Spoeldraad

Bovendraad is te strak

Als de spoeldraad zichtbaar is aan de voorkant van de stof, is de bovendraad te strak.



Opmerking

- Als de spoeldraad niet correct is ingeregen, kan de bovendraad te strak zijn. Raadpleeg in dat geval "Spoel plaatsen" (pagina 18) en rijg de spoeldraad opnieuw in.

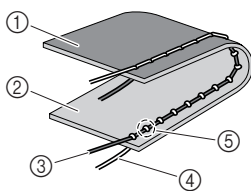

- ① Achterkant van de stof
② Voorkant van de stof
③ Bovendraad
④ Spoeldraad
⑤ De spoeldraad is zichtbaar aan de voorkant van de stof.

Draai de draadspanningsknop naar links als u de bovendraad losser wilt naaien.

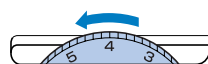

Bovendraad is te los.

Als de bovendraad zichtbaar is aan de achterkant van de stof, is de bovendraad te los.



Opmerking

- Als de bovendraad niet correct is ingeregen, kan de bovendraad te los zijn. Raadpleeg in dat geval "Bovendraad inrijgen" (pagina 20) en rijg de bovendraad opnieuw in.

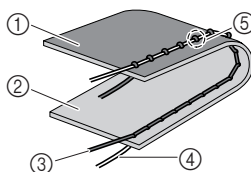

- ① Achterkant van de stof
② Voorkant van de stof
③ Bovendraad
④ Spoeldraad
⑤ De bovendraad is zichtbaar aan de achterkant van de stof.

Draai de draadspanningsknop naar rechts als u de bovendraad strakker wilt naaien.

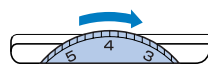

Nuttige naaitips

Hieronder worden enkele manieren beschreven om betere naairesultaten te bereiken. Raadpleeg deze tips bij het naaien.

Proefnaaien

Nadar een steek is geselecteerd, worden automatisch de steekbreedte en -lengte ingesteld voor de steek die u hebt geselecteerd.

Het is echter raadzaam een proeflap te naaien omdat u soms niet de gewenste resultaten krijgt, afhankelijk van de soort stof en de steken die worden gemaakt. Voor het proefnaaien gebruikt u dezelfde stof en draad als voor uw naaiwerk. Controleer de draadspanning, de steeklengte en de steekbreedte. Aangezien de resultaten verschillen afhankelijk van de soort steek en het aantal lagen stof, moet het proefnaaien op dezelfde manier plaatsvinden als uw echte naaiwerk.

Van naairichting veranderen

- 1 **Wanneer u bij een hoek komt, stopt u de naaimachine.**
Laat de naald omlaag (in de stof) staan. Als de naald omhoog is blijven staan toen u de machine stopte, drukt u op  (naaldstandtoets).
- 2 **Breng de persvoethendel omhoog en draai de stof.**
U draait de stof met de naald als as.

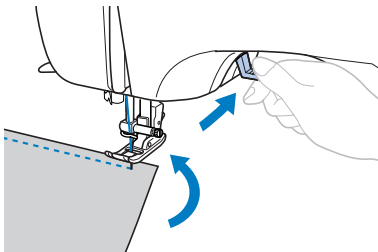

- 3 **Breng de persvoethendel weer omlaag en ga door met naaien.**

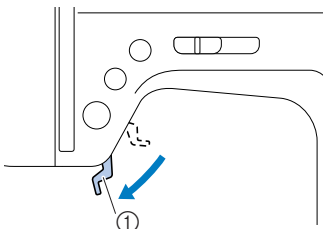

① Persvoethendel

Rondingen naaien

Stop met naaien en wijzig vervolgens de naairichting enigszins om langs de ronding te naaien.

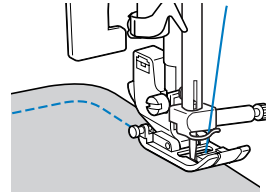

Wanneer u met een zigzagsteek langs een ronding naait, selecteert u een kortere steeklengte, zodat u een fijnere steek krijgt.

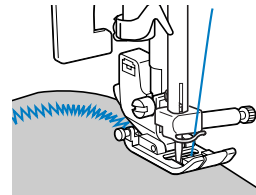

Dikke stoffen naaien

- **Als de stof niet onder de persvoet past**
Zet de persvoethendel nog hoger tot de persvoet in de hoogste stand staat. (De persvoethendel zit nu niet meer vast.)

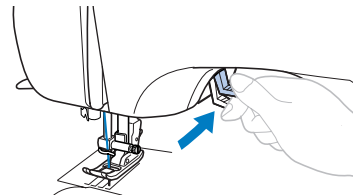

! VOORZICHTIG

- De dikte van een stof is afhankelijk van de soort stof. Als u de stof met kracht duwt, kan de naald verbuigen of breken.

- Als u dikke naden naait en de stof niet wordt doorgevoerd aan het begin van het stiksel Zigzagvoet "J" is toegerust met een functie om de persvoet horizontaal te houden.

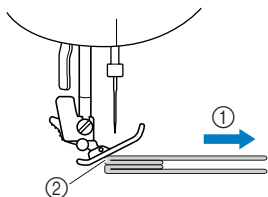

- ① Naairichting
- ② Onjuiste uitlijning

- 1 Wanneer u begint te naaien met een naad die te dik is om de stof door te voeren, zet u de persvoethendel omhoog.

- 2 Druk met uw wijsvinger op de zwarte knop (persvoethouderpen) aan de linkerkant van zigzagvoet "J". Druk vervolgens voorzichtig met uw duim van uw andere hand de voorkant van de persvoet naar beneden om de persvoet horizontaal te krijgen. U hoort een klik. Blijf op de persvoethouderpen drukken terwijl u de persvoet omlaag zet.

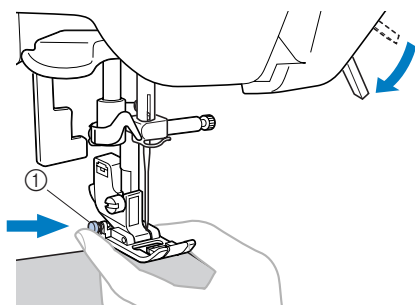

- ① Zwarte knop

- 3 De persvoet blijft horizontaal staan en u kunt de stof doorvoeren.

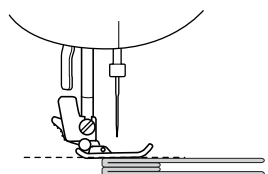

- Nadat de naad is genaaid, keert de persvoet terug naar de normale stand.



VOORZICHTIG

- De dikte van een stof is afhankelijk van de soort stof. Als u de stof met kracht duwt, kan de naald verbuigen of breken.

Dunne stoffen naaien

Wanneer u dunne stoffen naait, komen de steken mogelijk niet mooi op één lijn of wordt de stof niet goed doorgevoerd.

Plaats in dat geval dun papier of verstevigingsmateriaal onder de stof en naai deze samen met de stof. Wanneer u klaar bent met naaien, scheurt u het overtollige papier af.

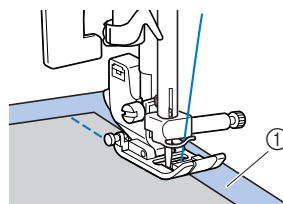

- ① Steunstof of papier

Stretchstoffen naaien

Speld eerst de stukken stof aan elkaar en naai ze vervolgens zonder de stof uit te rekken.

U kunt nog een beter resultaat bereiken wanneer u gebruikmaakt van draad voor breiwerken of een stretchsteek.

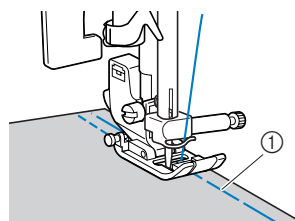

- ① Rijgsteken

Onderdraad naar boven halen

Wanneer u plooiën maakt, trekt u eerst de spoeldraad omhoog zoals hieronder wordt beschreven.

- 1** Leid de spoeldraad door de sleuf.
Knip de draad niet af met de draadafsnijder.

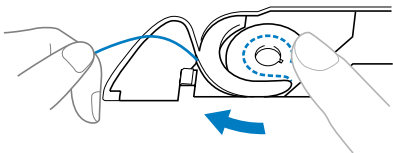

- Laat het spoelhuisdeksel verwijderd.

- 2** Houd losjes het uiteinde van de bovendraad vast.

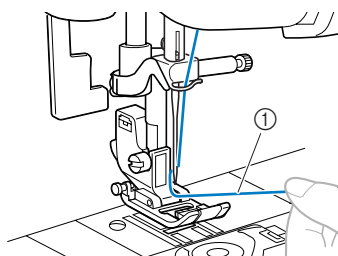

- ① Bovendraad

- 3** Druk tweemaal op \uparrow (naaldstandtoets) terwijl de naald omhoog staat.

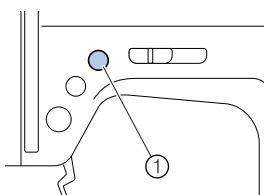

- ① Naaldstandtoets

- 4** Trek de bovendraad voorzichtig omhoog om het uiteinde van de spoeldraad eruit te trekken.

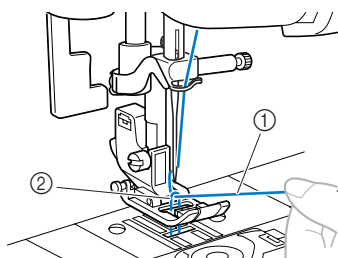

- ① Bovendraad
② Spoeldraad

- 5** Trek ongeveer 10 tot 15 cm (4-5 inch) van de spoeldraad onder de persvoet naar de achterkant van de machine.

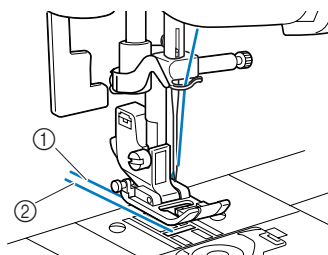

- ① Bovendraad
② Spoeldraad



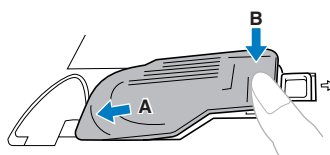

- 6** Bevestig het spoelhuisdeksel weer op zijn plaats.
Plaats het lipje in de linkerbenedenhoek van het spoelhuisdeksel (A) en druk op de rechterkant (B).



3 NAAISTEKEN

Overhandse steken naaien

Naai overhandse steken langs de rand van afgesneden stof om rafelen te voorkomen. Er zijn vier overhandse steken beschikbaar.

Steek	Patroon	Persvoet	Toepassing	Steekbreedte [mm (inch)]		Steeklengte [mm (inch)]		Tweelingnaald	Bovenrantsportvoet	Achteruitnaaien/verstevigingssteken
				Automatisch	Handmatig	Automatisch	Handmatig			
Zigzagsteek		J	Overhandse steken naaien en applicaties bevestigen	3,5 (1/8)	0,0–7,0 (0–1/4)	1,4 (1/16)	0,0–4,0 (0–3/16)	Ja (J)	*1 Ja	Achteruitnaaien
3-punts zigzagsteek		J	Overhandse steken naaien op middelzware stof of stretchstof, elastiek bevestigen, stoppen, enzovoort	5,0 (3/16)	1,5–7,0 (1/16–1/4)	1,0 (1/16)	0,2–4,0 (1/64–3/16)	Ja (J)	Nee	Verstevigingssteken
Overhandse steek		G	Overhandse steken naaien op dunne of middelzware stof	3,5 (1/8)	2,5–5,0 (3/32–3/16)	2,0 (1/16)	1,0–4,0 (1/16–3/16)	Nee	Nee	Verstevigingssteken
		G	Overhandse steken naaien op dikke stof	5,0 (3/16)	2,5–5,0 (3/32–3/16)	2,5 (3/32)	1,0–4,0 (1/16–3/16)	Nee	Nee	Verstevigingssteken

*1Gebruik geen achteruitsteken.

De waarde onder Automatisch wordt ingesteld wanneer het betreffende patroon wordt geselecteerd. U kunt deze instelling aanpassen naar elke waarde die binnen het bereik ligt dat onder Handmatig is aangegeven.



Neem de volgende voorzorgsmaatregelen in acht bij het naaien.



VOORZICHTIG

- Zet de naaimachine uit voordat u de persvoet verwisselt. Anders kunt u letsel oplopen wanneer u per ongeluk op een toets drukt en de machine begint te naaien.

Overhandse steken naaien met zigzagvoet “J”

- 1 Zet de machine aan.
- 2 Selecteer  of  met de patroonselectieknop.
- 3 Bevestig zigzagvoet “J”.
 - Zie “Persvoet verwisselen” (pagina 31) voor meer informatie.
- 4 Naai langs de rand van de stof en zorg dat de naaldpositie rechts van de rand is.

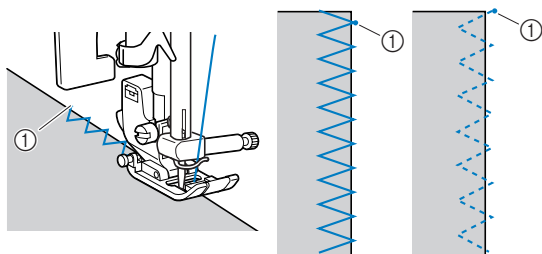



① Naaldpositie



VOORZICHTIG

- Nadat u de steekbreedte hebt aangepast, draait u het handwiel langzaam naar u toe en controleert u dat de naald de persvoet niet raakt. Als de naald de persvoet raakt, kan de naald verbuigen of breken.

Overhandse steken naaien met overhandse steekvoet “G”

- 1 Zet de machine aan.
- 2 Selecteer  of  met de patroonselectieknop.
- 3 Bevestig overhandse steekvoet “G”.
 - Zie “Persvoet verwisselen” (pagina 31) voor meer informatie.
- 4 Plaats de rand van de stof tegen de geleider van de persvoet en zet de persvoethendel omlaag.

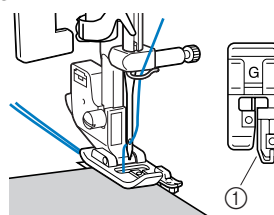

① Persvoetgeleider

- 5 Draai het handwiel langzaam naar u toe en controleer of de naald de persvoet niet raakt.

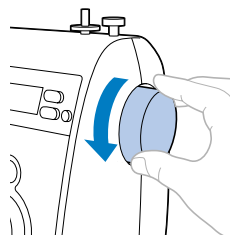

- 6 Naai met de rand van de stof tegen de persvoetgeleider.

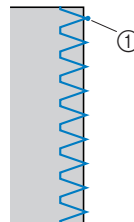

① Naaldpositie

Basissteken

U gebruikt rechte steken om gewone naden te maken. Er zijn drie basissteken beschikbaar.

Steek	Patroon	Persvoet	Toepassing	Steekbreedte [mm (inch)]		Steeklengte [mm (inch)]		Tweelingnaald	Boventransportvoet	Achteruitnaaien/verstevigingssteken
				Automatisch	Handmatig	Automatisch	Handmatig			
Rechte steek	Links		Standaard naaiwerkzaamheden, plooiën of gepaspelde naden naaien, enz.	0,0 (0)	0,0–7,0 (0–1/4)	2,5 (3/32)	0,2–5,0 (1/64–3/16)	Nee	*1 Ja	Achteruitnaaien
	Midden		Ritsen bevestigen, standaard naaiwerkzaamheden, plooiën of gepaspelde naden naaien, enzovoort.	–	–	2,5 (3/32)	0,2–5,0 (1/64–3/16)	Ja (J)	*1 Ja	Achteruitnaaien
Drievoudige stretchsteek		J	Mouwen bevestigen, binnennaden, stretchstoffen naaien en decoratieve steken	0,0 (0)	0,0–7,0 (0–1/4)	2,5 (3/32)	1,5–4,0 (1/16–3/16)	Nee	Nee	Verstevigingssteken

*1Gebruik geen achteruitsteken.

De waarde onder Automatisch wordt ingesteld wanneer het betreffende patroon wordt geselecteerd. U kunt deze instelling aanpassen naar elke waarde die binnen het bereik ligt dat onder Handmatig is aangegeven.



VOORZICHTIG

- Zet de naaimachine uit voordat u de persvoet verwisselt. Anders kunt u letsel oplopen wanneer u per ongeluk op een toets drukt en de machine begint te naaien.

- 1 Rijg of speld de stukken stof bijeen.
- 2 Zet de machine aan.
- 3 Selecteer , of met de patroonselectieknop.
- 4 Bevestig zigzagvoet "J".
 - Zie "Persvoet verwisselen" (pagina 31) voor meer informatie.
- 5 Als u achteruitsteken wilt naaien, zet u de naald 3 tot 5 steeklengtes voor het punt waar u begint met stikken omlaag in de stof. Naai vervolgens de achteruitsteken.
 - Zie "Naaiwerk verstevigen" (pagina 44) voor meer informatie.
- 6 Begin met naaien.
 - Zie "Beginnen met naaien" (pagina 42) voor meer informatie.
- 7 Naai 3 tot 5 achteruitsteken als u achteruitsteken wilt naaien aan het eind van het stiksel.
 - Zie "Naaiwerk verstevigen" (pagina 44) voor meer informatie.

- 8 Knip de draad af wanneer het naaiwerk is voltooid.

Naaldstand wijzigen

U kunt de naaldstand aanpassen met de rechte steek (linker naaldstand) en de drievoudige stretchsteek door de steekbreedte aan te passen. Druk op – op de steekbreedtettoets voor een linker naaldstand of druk op + voor een rechter naaldstand.

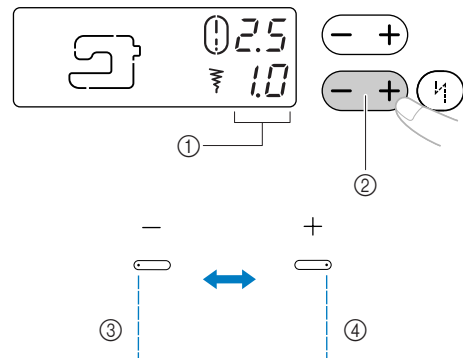

- ① Steekbreedte
- ② Steekbreedtettoets
- ③ Naaldstand gaat naar links
- ④ Naaldstand gaat naar rechts

Blindzoomsteken naaien

De onderkant van rokken en broeken wordt gezoomd. Er zijn twee blindzoomsteken beschikbaar.

Steek	Patroon	Persvoet	Toepassing	Steekbreedte [mm (inch)]		Steeklengte [mm (inch)]		Tweelingnaald	Boventransportvoet	Achteruitnaaien/verstevigingssteken
				Automatisch	Handmatig	Automatisch	Handmatig			
Blindzoomsteek		R	Blindzoomsteken naaien op middelzware stof	0 (0)	-3 - 3	2,0 (1/16)	1,0-3,5 (1/16-1/8)	Nee	Nee	Verstevigingssteken
		R	Blindzoomsteken naaien op stretchstoffen	0 (0)	-3 - 3	2,0 (1/16)	1,0-3,5 (1/16-1/8)	Nee	Nee	Verstevigingssteken

De waarde onder Automatisch wordt ingesteld wanneer het betreffende patroon wordt geselecteerd. U kunt deze instelling aanpassen naar elke waarde die binnen het bereik ligt dat onder Handmatig is aangegeven.



Memo

- Wanneer steek of is geselecteerd

Druk op - op de steekbreedtetoeets zodat 0, -1, -2 of -3 op het LCD-display wordt weergegeven om de naaldpositie naar links te verplaatsen.

Druk op + op de steekbreedtetoeets zodat 0, 1, 2 of 3 op het LCD-display wordt weergegeven om de naaldpositie naar rechts te verplaatsen.

Naai een blindzoom volgens onderstaande procedure.



VOORZICHTIG

- Zet de naaimachine uit voordat u de persvoet verwisselt. Anders kunt u letsel oplopen wanneer u per ongeluk op een toets drukt en de machine begint te naaien.

- 1 Vouw de stof langs de gewenste zoomrand en rijg de stof op ongeveer 5 mm (3/16 inch) van de rand van de stof. Vouw de stof, nadat deze is geregen, terug langs de rijgsteek en plaats de achterkant van de stof naar boven.

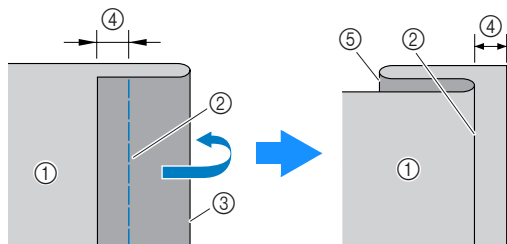

- ① Achterkant van de stof
- ② Rijgsteken
- ③ Gewenste zoomrand
- ④ 5 mm (3/16 inch)
- ⑤ Zoomrand

- 2 Zet de machine aan.

- 3 Selecteer of met de patroonselectieknop.

- 4 Bevestig blindzoomvoet "R".
 - Zie "Persvoet verwisselen" (pagina 31) voor meer informatie.

- 5** Plaats de stof met de rand van de gevouwen zoom langs de geleider van de persvoet en zet de persvoethendel omlaag.

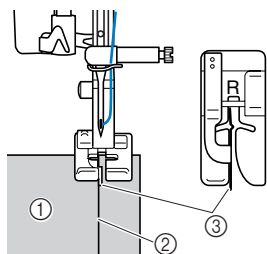

- ① Achterkant van de stof
- ② Vouw van zoom
- ③ Persvoetgeleider

- 6** Druk op – op de steekbreedtettoets om de steekbreedte aan te passen totdat de naald de vouw van de zoom licht raakt. Naai vervolgens met de rand van de stof tegen de persvoetgeleider.

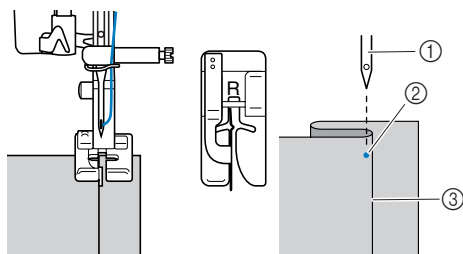

- ① Naald
- ② Naaldpositie
- ③ Vouw van zoom



VOORZICHTIG

- Draai het handwiel langzaam naar u toe en controleer of de naald de persvoet niet raakt. Als de naald de persvoet raakt, kan de naald verbuigen of breken.



Memo

Als de naaldstand niet juist is, is het resultaat zoals hieronder wordt weergegeven. Corrigeer zoals hieronder wordt beschreven.

- Indien de naald te ver op de zoomvouw komt
De naaldstand is te ver naar links.
Druk op + op de steekbreedtettoets om de naaldstand zo aan te passen dat de naald de vouw van de zoom licht raakt.

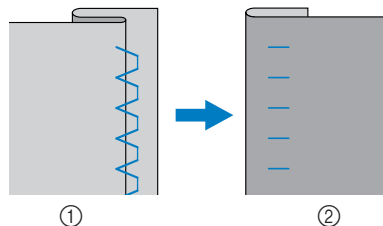

- ① Achterkant van de stof
- ② Voorkant van de stof
- Indien de naald niet op de zoomvouw komt
De naaldstand is te ver naar rechts.
Druk op – op de steekbreedtettoets om de naaldstand zo aan te passen dat de naald de vouw van de zoom licht raakt.

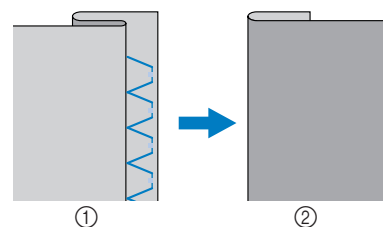

- ① Achterkant van de stof
- ② Voorkant van de stof
- Zie “Steeklengte en -breedte aanpassen” (pagina 40) voor meer informatie.



- 7** Verwijder de rijgsteek.

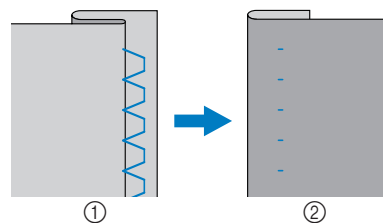

- ① Achterkant van de stof
- ② Voorkant van de stof

Knoopsgatsteken naaien

U kunt knoopsgaten maken. Er zijn drie knoopsgatsteken beschikbaar.

Steek	Patroon	Persvoet	Toepassing	Steekbreedte [mm (inch)]		Steeklengte [mm (inch)]		Tweelingsnaad	Boventransportvoet	Achteruitnaaien/versterkingssteken
				Automatisch	Handmatig	Automatisch	Handmatig			
Knoopsgatsteek	14	A	Versterkte knoopsgaten voor stof met een voering	5,0 (3/16)	3,0-5,0 (1/8-3/16)	0,5 (1/32)	0,2-1,0 (1/64-1/16)	Nee	Nee	Automatische versterkingssteken
	15	A	Horizontale knoopsgaten in dunne en middelzware stof	5,0 (3/16)	3,0-5,0 (1/8-3/16)	0,5 (1/32)	0,2-1,0 (1/64-1/16)	Nee	Nee	Automatische versterkingssteken
	16	A	Lingerieknoopsgaten voor dikke of bontachtige stof	7,0 (1/4)	3,0-7,0 (1/8-1/4)	0,5 (1/32)	0,3-1,0 (1/64-1/16)	Nee	Nee	Automatische versterkingssteken

De waarde onder Automatisch wordt ingesteld wanneer het betreffende patroon wordt geselecteerd. U kunt deze instelling aanpassen naar elke waarde die binnen het bereik ligt dat onder Handmatig is aangegeven.

U kunt knoopsgaten maken met een maximale lengte van 30 mm (1-3/16 inch) (doorsnede + dikte van de knoop).

Hieronder wordt beschreven hoe u knoopsgaten maakt.

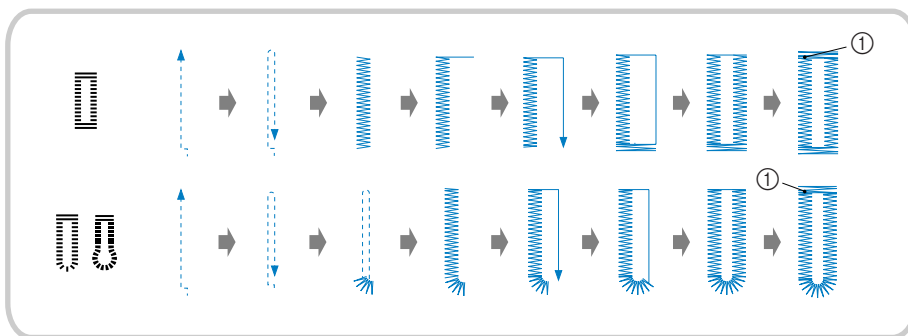

① Versterkingssteken

! VOORZICHTIG

● Zet de naaimachine uit voordat u de persvoet verwisselt. Anders kunt u letsel oplopen wanneer u per ongeluk op een toets drukt en de machine begint te naaien.

De onderstaande afbeelding geeft de namen weer van de onderdelen van knoopsgatenvoet "A", die wordt gebruikt voor het maken van knoopsgaten.

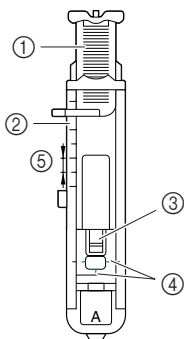

- ① Knoopgeleiderplaat
- ② Persvoetschaal
- ③ Pen
- ④ Markeringen op knoopsgatenvoet
- ⑤ 5 mm (3/16 inch)

- 1** Markeer met krijt op de stof de plaats en de lengte van het knoopsgat.

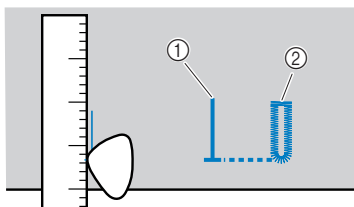

- ① Markering op stof
② Voltooid naaiwerk

- 2** Trek de knoopgeleiderplaat van knoopsgatenvoet "A" uit en plaats de knoop die door het knoopsgat moet.

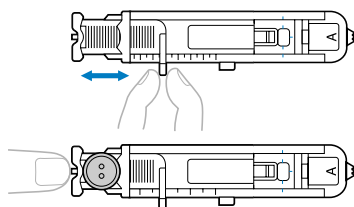

■ Als de knoop niet in de knoopgeleiderplaat past

Tel de doorsnee en de dikte van de knoop bij elkaar op en zet de knoopgeleiderplaat op de berekende lengte. (De afstand tussen de markeringen op de persvoetschaal is 5 mm (3/16 inch).)

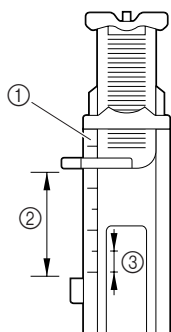

- ① Persvoetschaal
② Lengte van het knoopsgat (doorsnee + dikte van knoop)
③ 5 mm (3/16 inch)

Voorbeeld: voor een knoop met een doorsnede van 15 mm (9/16 inch) en een dikte van 10 mm (3/8 inch) stelt u de knoopgeleiderplaat in op 25 mm (1 inch) op de schaal.

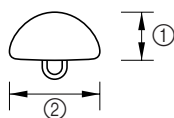

- ① 10 mm (3/8 inch)
② 15 mm (9/16 inch)
► De grootte van het knoopsgat is ingesteld.

- 3** Zet de machine aan.

- 4** Selecteer ,  of  met de patroonselectieknop.

- 5** Bevestig knoopsgatenvoet "A".

• Zie "Persvoet verwisselen" (pagina 31) voor meer informatie.

- 6** Leid de bovendraad omlaag door het gat in de persvoet en trek deze vervolgens onder de persvoet (zie afbeelding).

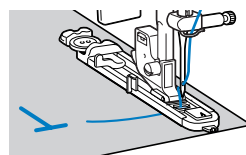

- 7** Plaats de stof met de voorkant van de knoopsgatmarkering op één lijn met de rode markeringen aan de zijkanten van de knoopsgatenvoet en zet de persvoethendel omlaag.

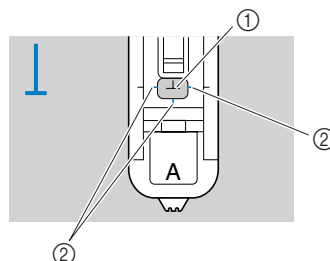

- ① Markering op stof (voorkant)
② Rode markeringen op knoopsgatenvoet

Opmerking

- Duw niet tegen de voorkant van de persvoet wanneer deze omlaag staat. Anders wordt het knoopsgat niet in het juiste formaat genaaid.

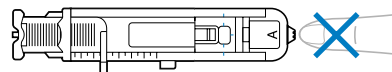

- 8** Trek de knoopsgathendel zo ver mogelijk omlaag.

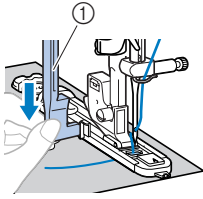

- ① Knoopsgathendel
De knoopsgathendel moet zich achter de metalen beugel op de knoopsgatenvoet bevinden.

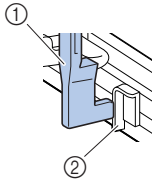

- ① Knoopsgathendel
② Beugel

- 9** Houd het uiteinde van de bovendraad losjes in uw linkerhand en begin met naaien.

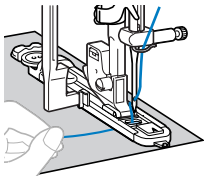

► Zodra het naaien is voltooid, naait de machine automatisch verstevigingssteken en stopt dan.

- 10** Knip de draden af, zet de persvoethendel omhoog en haal de stof weg.

- 11** Breng de knoopsgathendel omhoog in de oorspronkelijke stand.

- 12** Steek een speld langs de binnenkant van één trenssteek aan het eind van de knoopsgatsteken om te voorkomen dat de steken worden geknipt.

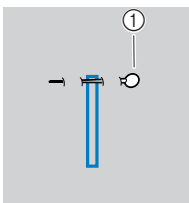

- ① Speld

- 13** Snijd met het bijgeleverde tornmesje naar de speld toe en maak het knoopsgat open.

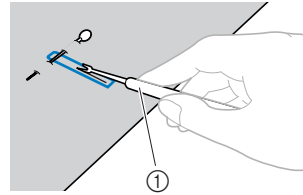

- ① Tornmesje

Voor linterieknoopsgaten () maakt u met de in de winkel verkrijgbare gaatjesponser een gat in het afgeronde einde van het knoopsgat en snijdt u vervolgens het knoopsgat open met het tornmesje.

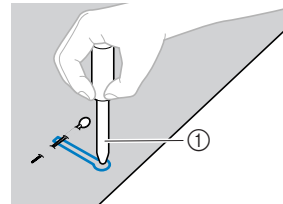

- ① Gaatjesponser

- Wanneer u de gaatjesponser gebruikt, plaatst u dik papier of een ander beschermvel onder de stof voordat u het gat in de stof ponst.

! VOORZICHTIG

- Houd uw handen niet in de snijbaan terwijl u het knoopsgat met het tornmesje openmaakt. Anders zou u zich kunnen verwonden als het tornmesje uitschiet. Gebruik het tornmesje alleen voor de bestemde doeleinden.

■ Steeklengte wijzigen

Druk op + of - op de steeklengtettoets om de steeklengte aan te passen.

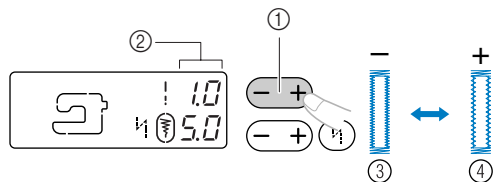

- ① Steeklengtettoets
② Steeklengte
③ Fijn
④ Grof

- Als de stof niet wordt doorgevoerd (bijvoorbeeld als deze te dik is), maakt u de steken grover.

■ De steekbreedte wijzigen

Druk op + of – op de steekbreedtettoets om de steekbreedte aan te passen.

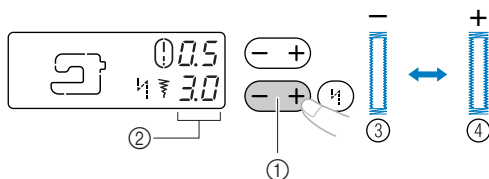

- ① Steekbreedtettoets
- ② Steekbreedte
- ③ Smal
- ④ Breed



Memo

- Voordat u knoopsgaten maakt, controleert u de steeklengte en de steekbreedte door een proefknoopsgat te maken op een overgebleven lapje stof.

Knopen aanzetten

U kunt met de machine knopen aannaaien. U kunt knopen met 2 en knopen met 4 gaten aanzetten.

- 1 Meet de afstand tussen de gaten in de knoop die u wilt bevestigen.

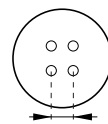

- 2 Breng de persvoethendel omhoog en schuif de boventransporteurhendel (achter op de voet van de machine) naar  (aan de linkerkant, gezien vanaf de achterkant van de machine).

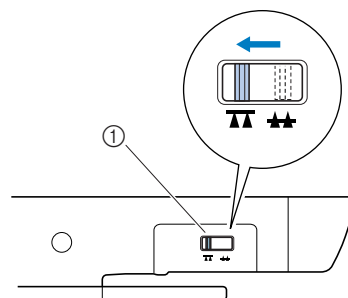

- ① Transporteurhendel (gezien vanaf de achterkant van de machine)
 - De transporteurs staan omlaag.

- 3 Zet de machine aan.

- 4 Selecteer steek  .

- 5 Bevestig knoop aanzetvoet "M".

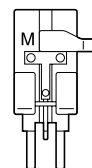

- Zie "Persvoet verwisselen" (pagina 31) voor meer informatie.

- 6 Pas de steekbreedte zo aan dat deze gelijk is aan de afstand tussen de gaten in de knoop.

7 Plaats de knoop in de knoop aanzetvoet "M".

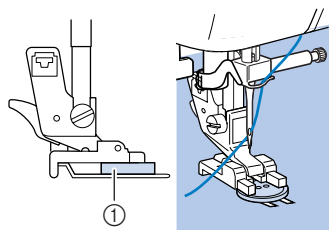

① Knoop

- ▶ De knoop wordt op zijn plaats gehouden.
- Wanneer u vier-gatsknopen bevestigt, naait u eerst de twee gaten het dichtst bij u. Schuif vervolgens de knoop zo dat de naald in de twee gaten erachter gaat en naai deze op dezelfde manier.

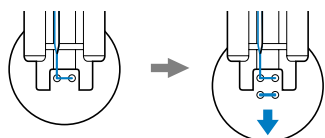

8 Draai het handwiel naar u toe (tegen de klok in) om te controleren of de naald goed in de twee gaten van de knoop gaat.

Als de naald de knoop lijkt te raken, meet u opnieuw de afstand tussen de gaten in de knoop. Stem de steekbreedte af op de afstand tussen de gaten in de knopen.

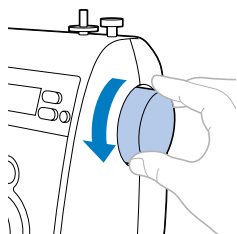

VOORZICHTIG

- Let er tijdens het naaien op dat de naald de knoop niet raakt. Anders kan de naald verbuigen of breken.

9 Begin met naaien.

Zet de schuifknop voor snelheidsregeling naar links (zodat de snelheid laag is).

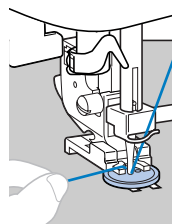

- ▶ De machine stopt automatisch na het naaien van verstevigingssteken.
- Wanneer u de knoop extra stevig wilt bevestigen, voert u dezelfde handeling nogmaals uit.

10 Knip met een schaartje de bovendraad en de spoeldraad af aan het begin van het stiksel.

Trek de bovendraad na het naaien naar de achterkant van de stof en knoop deze vast aan de spoeldraad.

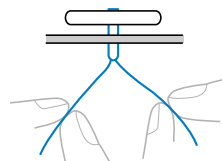

11 Wanneer u klaar bent met het aannaaien van de knoop, schuift u de boventransporteurhendel naar  (aan de rechterkant, gezien vanaf de achterkant van de machine) om de transporteurs omhoog te brengen.

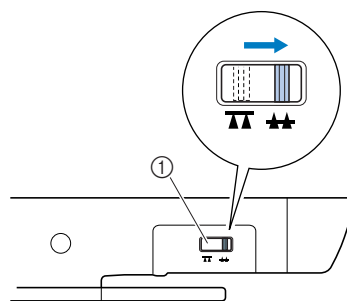

- ① Transporteurhendel (gezien vanaf de achterkant van de machine)



Memo

- De transporteurstandschakelaar staat normaal naar rechts (gezien van de achterkant van de machine).
- De transporteurs gaan omhoog als u weer gaat naaien.

■ Een knoopvoet bevestigen

Als u een knoop met een knoopvoet wilt bevestigen, bevestigt u de knoop op enige afstand van de stof, en draait u daar met de hand draad omheen. Zo bevestigt u de knoop stevig.

- 1 Plaats de knoop in knoop aanzetvoet "M" en trek de knoopvoethendel naar u toe.

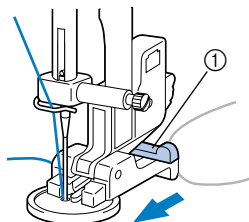

① Knoopvoethendel

- 2 Wanneer u klaar bent met naaien, knipt u de bovendraad royaal af. Het uiteinde windt u tussen de knoop en de stof. Vervolgens knoopt u dit aan de bovendraad aan het begin van het stiksel.

Knoop de uiteinden van de spoeldraad aan het begin en het eind van het stiksel aan de achterkant van de stof aan elkaar.



- 3 Knip alle overtollige draden af.

Rits inzetten

U kunt deze machine gebruiken om ritsen in te zetten.

Steek		Patroon	Persvoet	Toepassing	Steekbreedte [mm (inch)]		Steeklengte [mm (inch)]		Tweelingnaald	Boventransportvoet	Achteruitnaaien/verstevigingssteken
					Automatisch	Handmatig	Automatisch	Handmatig			
Rechte steek	Midden		J	Ritsen bevestigen, standaard naaiwerkzaamheden, plooiën of gepaspelde naden naaien, enzovoort.	-	-	2,5 (3/32)	0,2–5,0 (1/64–3/16)	Ja (J)	*1 Ja	Achteruitnaaien

*1 Gebruik geen achteruitsteken.

De waarde onder Automatisch wordt ingesteld wanneer het betreffende patroon wordt geselecteerd. U kunt deze instelling aanpassen naar elke waarde die binnen het bereik ligt dat onder Handmatig is aangegeven.

U kunt ritsen op vele verschillende manieren bevestigen. Daarom wordt hieronder alleen beschreven hoe u een middenrits en een zijrits inzet.



VOORZICHTIG

- Zet de naaimachine uit voordat u de persvoet verwisselt. Anders kunt u letsel oplopen wanneer u per ongeluk op een toets drukt en de machine begint te naaien.

Een rits inzetten in het midden

U naait op beide stukken stof met de randen tegen elkaar.

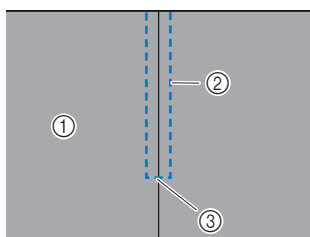

- ① Voorkant van de stof
- ② Stiksels
- ③ Einde ritsopening

1 Zet de machine aan.

2 Bevestig zigzagvoet "J" en naai rechte steken tot aan de ritsopening.

Met de voorkant van de stukken stof naar elkaar toe naait u achteruit nadat u de ritsopening hebt bereikt.

- Zie "Basissteken" (pagina 53) voor meer informatie over basissteken.

3 Rijk de twee stukken tot aan de rand van de stof.

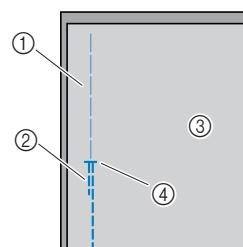

- ① Rijgsteken
- ② Achteruit naaien
- ③ Achterkant van de stof
- ④ Einde ritsopening

4 Druk de marge open vanaf de achterkant van de stof.

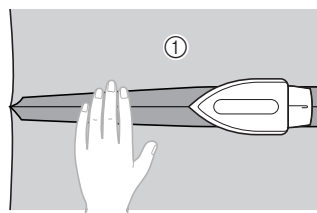

- ① Achterkant van de stof

- 5** Zet de naad op één lijn met het midden van de rits en naai de rits op zijn plaats met rijgsteken.

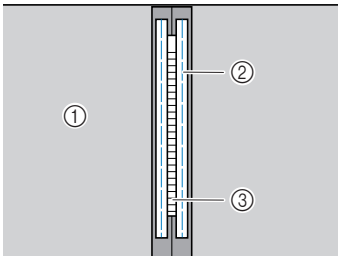

- ① Achterkant van de stof
- ② Rijgsteken
- ③ Rits

- 6** Selecteer steek  met de patroonselectieknop.

- 7** Bevestig de persvoethouder aan de rechterkant van de pen van ritsvoet "1".

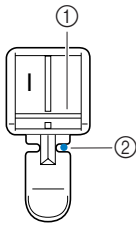

- ① Rechterkant van de pen
- ② Naaldpositie
- Zie "Persvoet verwisselen" (pagina 31) voor meer informatie.

! VOORZICHTIG

- Wanneer u ritsvoet "1" gebruikt, moet u de middelste naaldstand gebruiken en het handwiel langzaam naar u toe draaien om te controleren dat de naald de persvoet niet raakt. Als een andere steek is geselecteerd en de naald de persvoet raakt, kan de naald verbuigen of breken.

- 8** Naai versterking rond de rits.

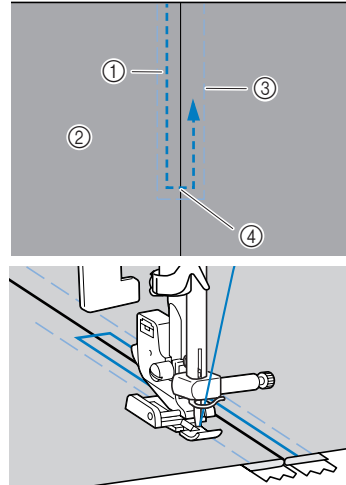

- ① Stiksel
- ② Voorkant van de stof
- ③ Rijgsteken
- ④ Einde ritsopening

! VOORZICHTIG

- Zorg bij het naaien dat de naald de rits niet raakt. Anders kan de naald verbuigen of breken.

- 9** Verwijder de rijgsteken.

Zijrits inzetten

Slechts één stuk stof wordt gestikt. Gebruik deze soort ritsen voor zij- en achteropeningen.

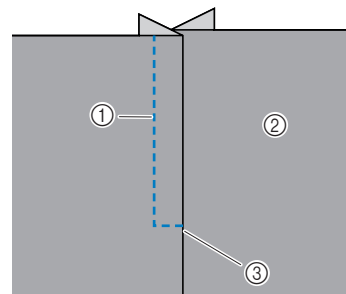

- ① Stiksel
- ② Voorkant van de stof
- ③ Einde ritsopening

Hieronder wordt beschreven hoe u aan de linkerkant moet stikken (zie afbeelding).

- 1 Zet de machine aan.
- 2 Bevestig zigzagvoet "J" en naai rechte steken tot aan de ritsopening.
 - Met de voorkant van de stukken stof naar elkaar toe naait u achteruit nadat u de ritsopening hebt bereikt.
 - Zie "Basissteken" (pagina 53) voor meer informatie over basissteken.
- 3 Rijg de twee stukken tot aan de rand van de stof.

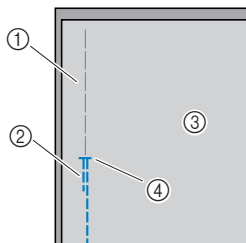

- 1 Rijgsteken
- 2 Achteruit naaien
- 3 Achterkant van de stof
- 4 Einde ritsopening

- 4 Druk de marge open vanaf de achterkant van de stof.

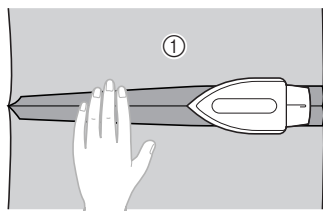

- 1 Achterkant van de stof

- 5 Duw tegen de marge tot er aan de voorkant (de kant die niet wordt gestikt) 3 mm (1/8 inch) extra ontstaat.

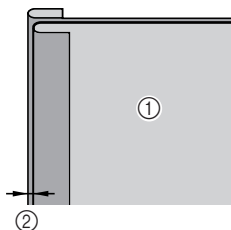

- 1 Achterkant van de stof
- 2 3 mm (1/8 inch)

- 6 Leg de tanden van de rits op één lijn met de geperste rand van de stof met de extra 3 mm (1/8 inch) en rijg of speld vervolgens de rits op zijn plaats.

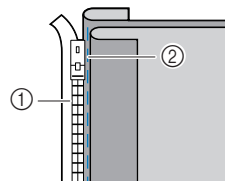

- 1 Tandens van rits
- 2 Rijgsteken

- 7 Selecteer steek 2 met de patroonselectieknop.

- 8 Bevestig de persvoethouder aan de rechterkant van de pen van ritsvoet "1".

Wanneer u de rechterkant stikt (de andere kant dan dit voorbeeld), bevestigt u de persvoethouder aan de linkerkant van de ritsvoetpen.

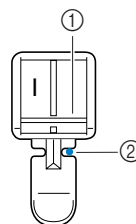

- 1 Rechterkant van de pen
 - 2 Naaldpositie
- Zie "Persvoet verwisselen" (pagina 31) voor meer informatie.

! VOORZICHTIG

- Wanneer u ritsvoet "1" gebruikt, moet u de middelste naaldstand gebruiken en het handwiel langzaam naar u toe draaien om te controleren dat de naald de persvoet niet raakt. Als een andere steek is geselecteerd en de naald de persvoet raakt, kan de naald verbuigen of breken.

- 9** Naai de rits aan het stuk stof met de extra 3 mm (1/8 inch), te beginnen vanaf de basis van de rits.

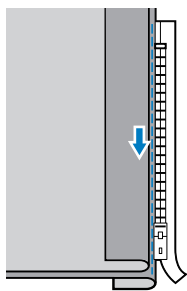

VOORZICHTIG

- Zorg bij het naaien dat de naald de rits niet raakt. Anders kan de naald verbuigen of breken.

- 10** Wanneer u nog ongeveer 5 cm (2 inch) van het eind van de rits bent verwijderd, stopt u de machine met de naald omlaag (in de stof). Zet vervolgens de persvoethendel omhoog, open de rits en ga verder met naaien.

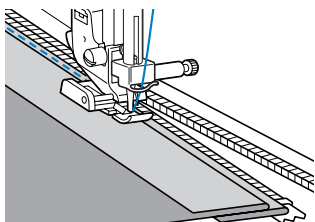

- 11** Sluit de rits, draai de stof om en rijg de andere kant van de rits aan de stof vast.

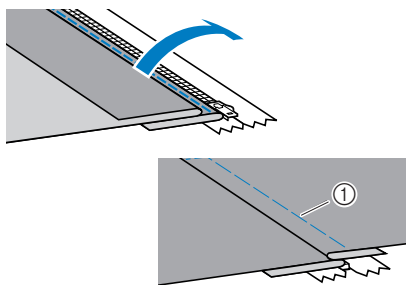

- ① Rijgsteken

- 12** Bevestig de persvoethouder aan de andere kant van de pen van ritsvoet "1".

Als u in stap **9** de persvoethouder aan de rechterkant van de pen had bevestigd, bevestigt u deze nu aan de linkerkant van de pen.

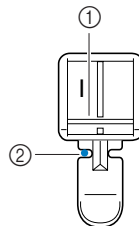

- ① Linkerkant van de pen
 ② Naaldpositie
 • Zie "Persvoet verwisselen" (pagina 31) voor meer informatie.

- 13** Naai afwerksteken langs de rits. Naai achteruit aan het eind van de ritsopening en leg de tanden van de rits op één lijn met de zijkant van de persvoet.

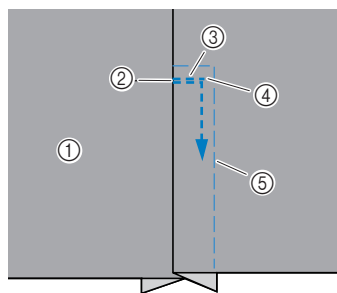

- ① Voorkant van de stof
 ② Einde ritsopening
 ③ Achteruit naaien
 ④ Begin van de steken
 ⑤ Rijgsteken

- 14** Wanneer u nog ongeveer 5 cm (2 inch) van het eind van de rits bent verwijderd, stopt u de machine met de naald omlaag (in de stof). Zet vervolgens de persvoethendel omhoog.

- 15** Verwijder de rijgsteken, open de rits en ga verder met naaien.

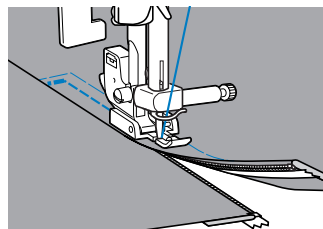

Stretchstoffen naaien en elastiek bevestigen

U kunt stretchstoffen naaien en elastiek bevestigen.

Steek	Patroon	Persvoet	Toepassing	Steekbreedte [mm (inch)]		Steeklengte [mm (inch)]		Tweelingnaald	Boventransportvoet	Achteruitnaaien/verstevigingssteken
				Automatisch	Handmatig	Automatisch	Handmatig			
Stretchsteek		J	Stretchstoffen naaien en decoratieve steken	1,0 (1/16)	1,0–3,0 (1/16–1/8)	2,5 (3/32)	1,0–4,0 (1/16–3/16)	Ja (J)	Nee	Verstevigingssteken
3-punts zigzagsteek		J	Overhandse steken naaien op middelzware stof of stretchstof, elastiek bevestigen, stoppen, enzovoort	5,0 (3/16)	1,5–7,0 (1/16–1/4)	1,0 (1/16)	0,2–4,0 (1/64–3/16)	Ja (J)	Nee	Verstevigingssteken

De waarde onder Automatisch wordt ingesteld wanneer het betreffende patroon wordt geselecteerd. U kunt deze instelling aanpassen naar elke waarde die binnen het bereik ligt dat onder Handmatig is aangegeven.

Neem de volgende voorzorgsmaatregelen in acht bij het naaien.



VOORZICHTIG

- Zet de naaimachine uit voordat u de persvoet verwisselt. Anders kunt u letsel oplopen wanneer u per ongeluk op een toets drukt en de machine begint te naaien.

Stretchstof naaien

- 1 Zet de machine aan.
- 2 Selecteer steek met de patroonselectieknop.
- 3 Bevestig zigzagvoet "J".
 - Zie "Persvoet verwisselen" (pagina 31) voor meer informatie.
- 4 Naai de stof zonder deze uit te rekken.

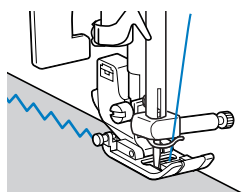

Elastiek inzetten

Wanneer u elastiek bevestigt rond de manchet of de taille van een kledingstuk moet u uitgaan van de afmetingen van het uitgerekte elastiek. Neem daarom een stuk elastiek van geschikte lengte.

- 1 Speld het elastiek aan de achterkant van de stof.
Speld het elastiek op enkele punten tegen de stof, zodat het gelijkmatig is verdeeld over de stof.

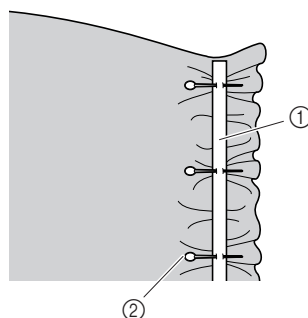

- ① Elastiek
- ② Speld

- 2 Zet de machine aan.

3 Selecteer steek  met de patroonselectieknop.

4 Bevestig zigzagvoet "J".
• Zie "Persvoet verwisselen" (pagina 31) voor meer informatie.

5 Naai het elastiek aan de stof terwijl u het elastiek zo uitrekt dat het even lang is als de stof.

Trek met uw linkerhand de stof achter de persvoet en trek tegelijk met uw rechterhand aan de stof bij de speld die zich het dichtst bij de voorkant van de persvoet bevindt.

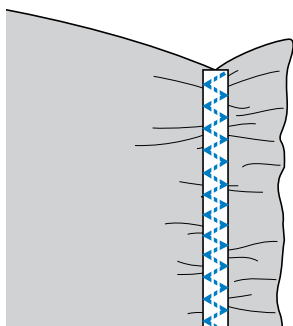
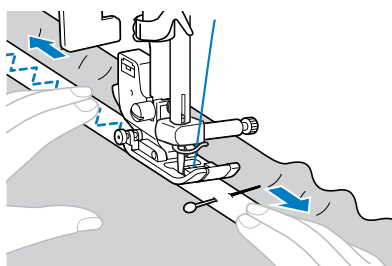



VOORZICHTIG

- Zorg dat de naald tijdens het naaien geen spelden raakt, anders kan de naald verbuigen of breken.

Applicatie-, patchwork- en quiltsteken

Er zijn drie steken beschikbaar voor het maken van applicaties en patchworkquilts.

Stek	Patroon	Persvoet	Toepassing	Steekbreedte [mm (inch)]		Steeklengte [mm (inch)]		Tweelingnaald	Boven transportvoet	Achteruitnaaien/verstevigingssteken
				Automatisch	Handmatig	Automatisch	Handmatig			
Zigzagsteek	4 	J	Overhandse steken naaien en applicaties bevestigen	3,5 (1/8)	0,0-7,0 (0-1/4)	1,4 (1/16)	0,0-4,0 (0-3/16)	Ja (J)	*1 Ja	Achteruitnaaien
Applicatiesteek	11 	J	Applicatiesteken naaien	3,5 (1/8)	2,5-5,0 (3/32-3/16)	2,5 (3/32)	1,6-4,0 (1/16-3/16)	Ja (J)	Nee	Verstevigingssteken
Fagotsteek	12 	J	Fagotsteken, smocksteken en decoratieve steken	5,0 (3/16)	0,0-7,0 (0-1/4)	2,5 (3/32)	1,0-4,0 (1/16-3/16)	Ja (J)	Nee	Verstevigingssteken

*¹Gebruik geen achteruitsteken.

De waarde onder Automatisch wordt ingesteld wanneer het betreffende patroon wordt geselecteerd. U kunt deze instelling aanpassen naar elke waarde die binnen het bereik ligt dat onder Handmatig is aangegeven.



VOORZICHTIG

- Zet de naaimachine uit voordat u de persvoet verwisselt. Anders kunt u letsel oplopen wanneer u per ongeluk op een toets drukt en de machine begint te naaien.

Applicatiesteken naaien

- 1 Knip de applicatie uit met een marge van 3 tot 5 mm (1/8 tot 3/16 inch).

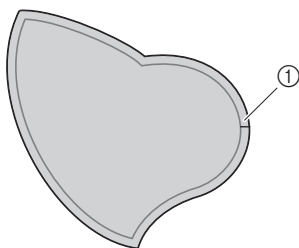

① Marge

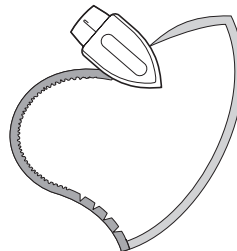

- 2 Plaats een patroon van dik papier op de achterkant van de applicatie en vouw de marge om met een strijkbout.

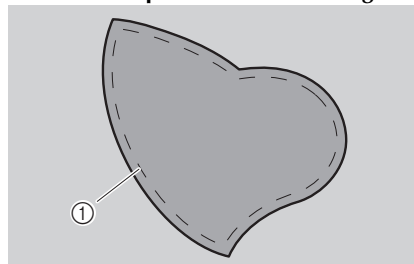

- 3 Draai de stof om en rijg, lijm of speld deze op de stof waarop u deze wilt bevestigen.



① Rijgsteken

- 4 Zet de machine aan.
- 5 Selecteer steek  of  met de patroonselectieknop.
- 6 Bevestig zigzagvoet "J".
 - Zie "Persvoet verwisselen" (pagina 31) voor meer informatie.
- 7 Draai het handwiel naar u toe en begin te naaien rond de rand van de applicatie. Let op dat de naald net buiten de applicatie neerkomt.

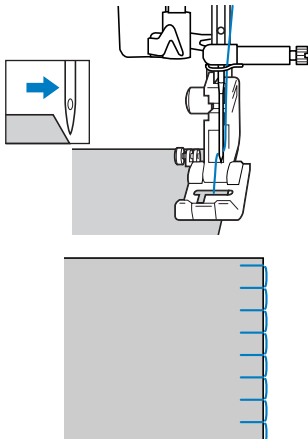

- Wanneer u ronde hoeken naait, stopt u de machine met de naald in de stof net buiten de applicatie. Breng de persvoethendel omhoog en draai vervolgens de stof om de naairichting te wijzigen.

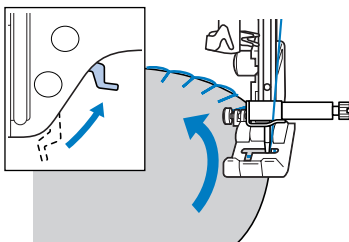

Patchworksteken (voor fantasiequilt)

- 1 Vouw de rand van het bovenste stuk stof en plaats deze op het onderste stuk.
- 2 Naai de twee stukken stof aan elkaar, zodat het patroon beide stukken omspant.

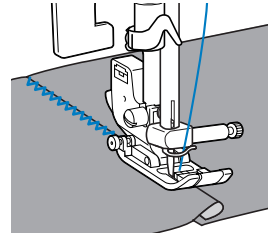

Fagotsteken

Stikken over een open naad wordt een fagotsteek genoemd. Het wordt gebruikt op blouses en kinderkleding. Deze steek is decoratiever wanneer u dikkere draad gebruikt.

- 1 Vouw met een strijkbout twee stukken stof langs de zoom.
 - 2 Rijg de twee stukken stof op 4,0 mm (3/16 inch) afstand op dun papier of een vel in water oplosbare steunstof.
- Het naaien wordt vergemakkelijkt wanneer u een lijn trekt door het midden van het dunne papier of de in water oplosbare steunstof.

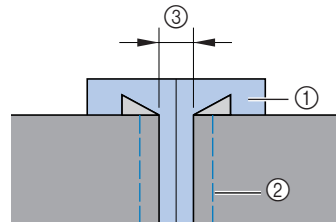

- ① Dun papier of in water oplosbare steunstof
- ② Rijgsteken
- ③ 4 mm (3/16 inch)

- 3 Zet de machine aan.
- 4 Selecteer steek .
- 5 Bevestig zigzagvoet "J".
- 6 Stel de steekbreedte in op 7,0 mm (1/4 inch).
 - Zie "Steek selecteren" (pagina 40) voor meer informatie.

- 7** Zorg dat bij het naaien de persvoet op één lijn staat met het midden van de twee stukken stof.

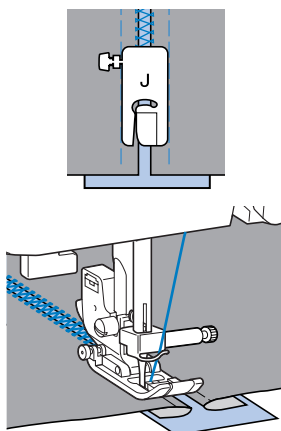

- 8** Wanneer het naaien is voltooid, verwijdert u het papier.

Vrij quilten

Bij vrij quilten moet u de transporteur omlaag zetten (met de transporteurstandscharakelaar) zodat de stof niet wordt doorgevoerd.

Voor vrij quilten hebt u de optionele quiltvoet nodig.

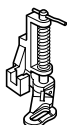

- 1** Zet de machine uit.
- 2** Verwijder de persvoet en de persvoethouder.
- Zie "De persvoethouder verwijderen" (pagina 32) voor meer informatie.

- 3** Bevestig de borduurvoet op de schroef van de persvoethouder.

Plaats de pin op de quiltvoet boven de naaldklemschroef.

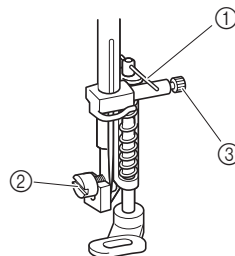

- ① Pin op quiltvoet
② Persvoethouderschroef
③ Naaldklemschroef

- 4** Houd de quiltvoet op zijn plaats met uw rechterhand en draai de persvoethouderschroef aan met de bijgeleverde schroevendraaier in uw linkerhand.

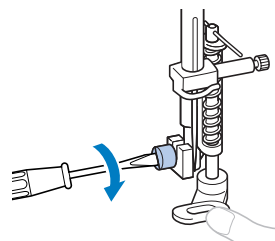

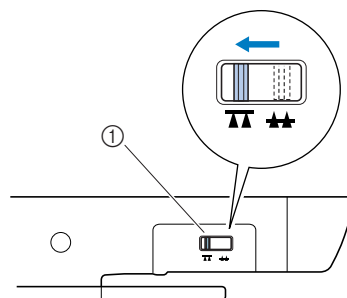

! VOORZICHTIG

- Draai de schroef stevig vast met de bijgeleverde schroevendraaier. Anders raakt de naald misschien de persvoet, waardoor de naald kan verbuigen of breken.
- 5** Schuif de transporteurstandscharakelaar, onder aan de achterkant van de machine, in de stand die hieronder wordt aangegeven om de transporteur omlaag te zetten.



- ① Transporteurstandscharakelaar (gezien vanaf de achterkant van de machine)

6 Zet de machine aan.

7 Selecteer steek  of  met de patroonselectieknop.

8 Trek de stof met beide handen strak en volg met de stof het patroon.

Aan het begin en het eind van het stiksel worden verstevigingssteken gemaakt.

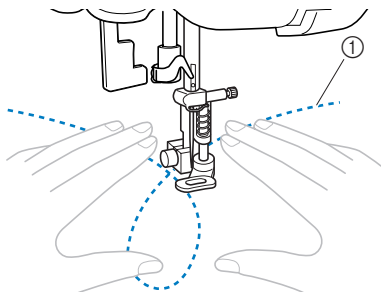

① Patroon

- Wanneer de transporteur omlaag staat, kunt u geen achteruitsteken naaien.

9 Als u klaar bent met naaien, schuift u de transporteurstandschakelaar in de oorspronkelijke stand om de transporteur omhoog te zetten.

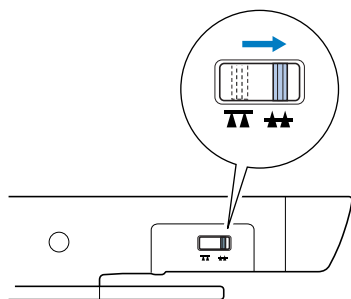

- Normaliter staat de transporteur omhoog.



Memo

- Draai het handwiel om de transporteur omhoog te zetten.

Verstevigingssteken naaien

Verstevig plekken waarop spanning komt te staan, zoals mouwgaten, binnennaden en hoeken van zakken.

Steek	Patroon	Persvoet	Toepassing	Steekbreedte [mm (inch)]		Steeklengte [mm (inch)]		Tweelingnaald	Boventransportvoet	Achteruitnaaien/verstevigingssteken
				Automatisch	Handmatig	Automatisch	Handmatig			
Drievoudige stretchsteek	10	J	Mouwen bevestigen, binnennaden, stretchstoffen naaien en decoratieve steken	0,0 (0)	0,0-7,0 (0-1/4)	2,5 (3/32)	1,5-4,0 (1/16-3/16)	Ja	Nee	Verstevigingssteken
Trenssteek	13	A	Verstevigen van openingen en vlakken waar de naad gemakkelijk los raakt	2,0 (1/16)	1,0-3,0 (1/16-1/8)	0,4 (1/64)	0,3-1,0 (1/64-1/16)	Nee	Nee	Automatische verstevigingssteken

De waarde onder Automatisch wordt ingesteld wanneer het betreffende patroon wordt geselecteerd. U kunt deze instelling aanpassen naar elke waarde die binnen het bereik ligt dat onder Handmatig is aangegeven.



VOORZICHTIG

- Zet de naaimachine uit voordat u de persvoet verwisselt. Anders kunt u letsel oplopen wanneer u per ongeluk op een toets drukt en de machine begint te naaien.

Drievoudige stretchsteken naaien

Bij elke steek worden drie overlappende steken genaaid.

- 1 Zet de machine aan.
- 2 Selecteer steek 10 met de patroonselectieknop.
- 3 Bevestig zigzagvoet "J".
 - Zie "Persvoet verwisselen" (pagina 31) voor meer informatie.
- 4 Begin met naaien.

Naaldstand wijzigen

U kunt de naaldstand aanpassen met de rechte steek (linker naaldstand) en de drievoudige stretchsteek door de steekbreedte aan te passen. Druk op - op de steekbreedtetoeets voor een linker naaldstand of druk op + voor een rechter naaldstand.

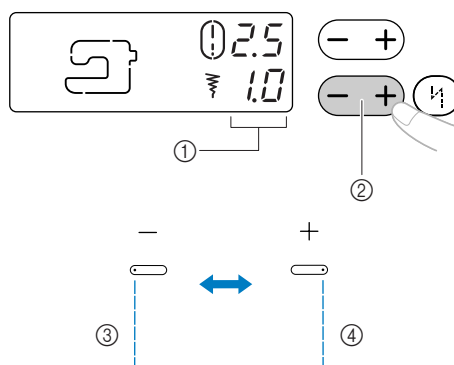

- ① Steekbreedte
- ② Steekbreedtetoeets
- ③ Naaldstand gaat naar links
- ④ Naaldstand gaat naar rechts

Trenssteek

Trenssteken zijn een vorm van verstevigingssteken ter versteviging van stukken die zwaar belast zullen worden, zoals de hoeken van zakken en openingen. Hieronder wordt als voorbeeld beschreven hoe u trenssteken maakt op hoeken van zakken.

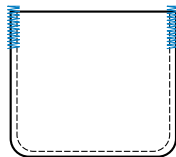

- 1 Bepaal de gewenste lengte van de trenssteek.** Zet de knoopgeleiderplaat op knoopsgatenvoet "A" op de gewenste lengte. (De afstand tussen de markeringen op de persvoetschaal is 5 mm (3/16 inch).)

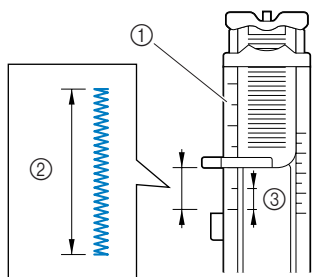

- 1 Persvoetschaal
- 2 Lengte trensstek
- 3 5 mm (3/16 inch)

- 2 Zet de machine aan.**

- 3 Selecteer steek 13 met de patroonselectieknop.**

- 4 Bevestig knoopsgatenvoet "A".**
 - Zie "Persvoet verwisselen" (pagina 31) voor meer informatie.

- 5 Leid de bovendraad omlaag door het gat in de persvoet en trek deze vervolgens onder de persvoet (zie afbeelding).**

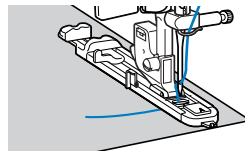

- 6 Plaats de stof met de opening van de zak naar u toe zo dat de naald 2 mm (1/16 inch) voor de zakopening neerkomt en breng vervolgens de persvoethendel omlaag.**

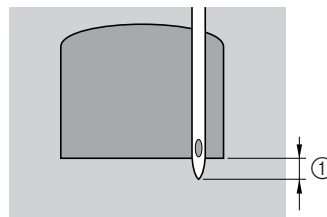

- 1 2 mm (1/16 inch)

Opmerking

- Duw niet tegen de voorkant van de persvoet wanneer u deze omlaag zet. Anders wordt de trensstek niet in het juiste formaat gemaakt.

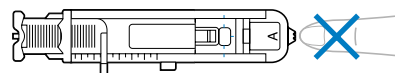

7 Trek de knoopsgathendel zo ver mogelijk omlaag.

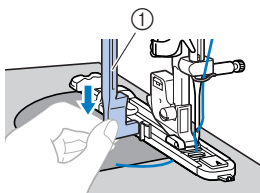

① Knoopsgathendel

De knoopsgathendel moet zich achter de metalen beugel op de knoopsgatenvoet bevinden.

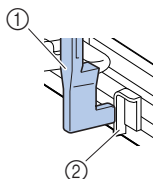

① Knoopsgathendel

② Beugel

8 Houd het uiteinde van de bovendraad losjes in uw linkerhand en begin met naaien.

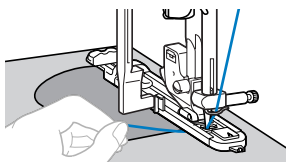

► Zodra het naaien is voltooid, naait de machine automatisch verstevigingssteken en stopt dan.

9 Zet de persvoethendel omhoog, knip de draden af en haal de stof weg.

10 Breng de knoopsgathendel omhoog in de oorspronkelijke stand.



Memo

- Als de stof niet wordt doorgevoerd (bijvoorbeeld als deze te dik is), maakt u de steeklengte groter. Zie "Steeklengte en -breedte aanpassen" (pagina 40) voor meer informatie.

Werken met de zijsnijder (optioneel)

Met de optionele zijsnijder kunt u overhandse steken naaien terwijl de rand van de stof wordt afgesneden.

Steek	Patroon	Persvoet	Toepassing	Steekbreedte [mm (inch)]		Steeklengte [mm (inch)]		Achteruitnaaien/ versterkingssteken
				Automatisch	Handmatig	Automatisch	Handmatig	
Overhandse steek	1	S	Standaard naaiwerkzaamheden, plooiën of gepaspelde naden naaien, enz.	0,0 (0)	0,0–2,5 (0–3/32)	2,5 (3/32)	0,2–5,0 (1/64–3/16)	Achteruitnaaien
	5	S	Overhandse steken naaien op dunne of middelzware stof	3,5 (1/8)	2,5–5,0 (3/32–3/16)	2,0 (1/16)	1,0–4,0 (1/16–3/16)	Versterkingssteken
	6	S	Overhandse steken naaien op dikke stof	5,0 (3/16)	2,5–5,0 (3/32–3/16)	2,5 (3/32)	1,0–4,0 (1/16–3/16)	Versterkingssteken

De waarde onder Automatisch wordt ingesteld wanneer het betreffende patroon wordt geselecteerd. U kunt deze instelling aanpassen naar elke waarde die binnen het bereik ligt dat onder Handmatig is aangegeven. Wanneer u de zijsnijder gebruikt, moet u de steekbreedte instellen op een waarde die binnen het bereik ligt dat de tabel hierboven aangeeft.

! VOORZICHTIG

- Zet de naaimachine uit voordat u de persvoet en persvoethouder verwisselt. Anders kunt u letsel oplopen wanneer u per ongeluk op een toets drukt en de machine begint te naaien.

- 1 **Verwijder de persvoet.**
 - Zie “Persvoet verwisselen” (pagina 31) voor meer informatie.

- 2 **Rijg de bovendraad in.**
 - Zie “Bovendraad inrijgen” (pagina 20) voor meer informatie.

Opmerking

- U kunt de naaldinrijger niet gebruiken wanneer de zijsnijder aan de naaimachine is bevestigd. Anders kan de naaldinrijger beschadigen.

- 3 **Selecteer een steek.**
 - Zie “Steek selecteren” (pagina 40) voor meer informatie.

- 4 **Zet de persvoethendel omhoog.**

- 5 **Zet de persvoethendel nog hoger en haak de verbindingsvork van de zijsnijder op de naaldklemmschroef.**

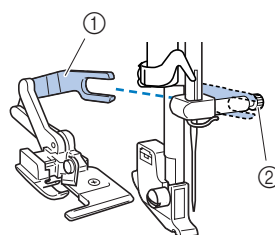

- ① Verbindingsvork
- ② Naaldklemmschroef

- 6** Plaats de zijsnijder zo dat de pen van de zijsnijder op één lijn staat met de inkeping in de persvoethouder en breng vervolgens langzaam de persvoethendel omlaag.

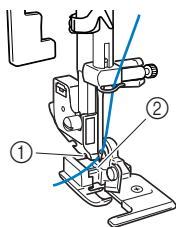

- ① Inkeping in persvoethouder
 ② Pen
 ► De zijsnijder is bevestigd.

- 7** Breng de persvoethendel omhoog om te controleren of de zijsnijder stevig is bevestigd.

- 8** Leid de bovendraad door de zijsnijder en trek deze vervolgens naar de achterkant van de machine.

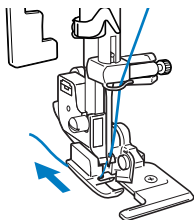

! VOORZICHTIG

- Nadat u de steekbreedte hebt aangepast, draait u het handwiel langzaam naar u toe en controleert u dat de naald de persvoet niet raakt. Als de naald de persvoet raakt, kan de naald verbuigen of breken.

- 9** Knip de stof ongeveer 2 cm (3/4 inch) in aan het begin van het stiksel.

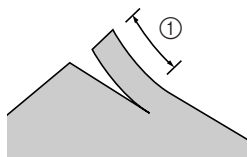

- ① 2 cm (3/4 inch)

- 10** Plaats de stof. Plaats de stof zo dat de rechterkant van de snee boven de geleiderplaat ligt en de linkerkant onder de persvoet.

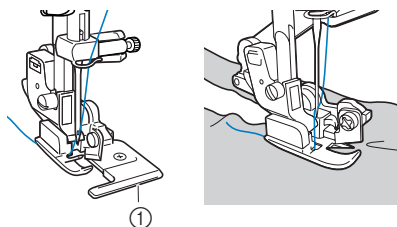

- ① Geleiderplaat

⚡ Opmerking

- Als de stof niet juist is geplaatst, wordt deze niet gesneden.

- 11** Zet de persvoethendel omlaag en begin met naaien.

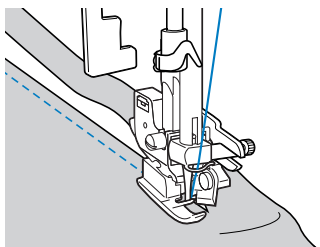

- Er wordt een marge afgesneden terwijl het stiksel wordt genaaid.

Als steek $\frac{1}{16}$ wordt genaaid, is de marge ongeveer 5 mm (3/16 inch).

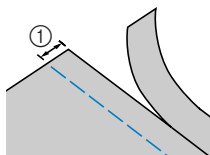

① 5 mm (3/16 inch)

Opmerking

- De zijsnijder kan maximaal één laag spijkerstof van 370 g/m² snijden.
- Reinig de zijsnijder na gebruik (pluisjes en stof weghalen).
- Als de zijsnijder geen stof meer kan snijden, brengt u met een lapje een beetje olie aan op het mes van de zijsnijder.

4 BIJLAGE

Steekinstellingen

In de volgende tabel vindt u toepassingen, steeklengte en steekbreedte en of u de tweelingnaald kunt gebruiken voor de betreffende naaisteek.



VOORZICHTIG











- Wanneer u de tweelingnaald gebruikt, moet u zigzagvoet "J" bevestigen. Anders kan de naald breken of de machine beschadigd raken.

Naaisteken

Steek	Patroon	Persvoet	Toepassing	Steekbreedte [mm (inch)]		Steeklengte [mm (inch)]		Tweelingnaald	Boven transportvoet	Achteruitnaaien/verstevigingssteken	
				Automatisch	Handmatig	Automatisch	Handmatig				
Rechte steek	Links		J	Standaard naaiwerkzaamheden, plooiën of gepaspelde naden naaien, enz.	0,0 (0)	0,0–7,0 (0–1/4)	2,5 (3/32)	0,2–5,0 (1/64–3/16)	Nee	*1 Ja	Achteruitnaaien
	Midden		J	Ritsen bevestigen, standaard naaiwerkzaamheden, plooiën of gepaspelde naden naaien, enzovoort.	–	–	2,5 (3/32)	0,2–5,0 (1/64–3/16)	*2 Ja (J)	*1 Ja	Achteruitnaaien
Stretchsteek		J	Stretchstoffen naaien en decoratieve steken	1,0 (1/16)	1,0–3,0 (1/16–1/8)	2,5 (3/32)	1,0–4,0 (1/16–3/16)	*2 Ja (J)	Nee	Verstevigingssteken	
Zigzagsteek		J	Overhandse steken naaien en applicaties bevestigen	3,5 (1/8)	0,0–7,0 (0–1/4)	1,4 (1/16)	0,0–4,0 (0–3/16)	*2 Ja (J)	*1 Ja	Achteruitnaaien	
Overhandse steek		G	Overhandse steken naaien op dunne of middelzware stof	3,5 (1/8)	2,5–5,0 (3/32–3/16)	2,0 (1/16)	1,0–4,0 (1/16–3/16)	Nee	Nee	Verstevigingssteken	
		G	Overhandse steken naaien op dikke stof	5,0 (3/16)	2,5–5,0 (3/32–3/16)	2,5 (3/32)	1,0–4,0 (1/16–3/16)	Nee	Nee	Verstevigingssteken	

*1 Gebruik geen achteruitsteken.

*2 Selecteer een steekbreedte van 5,0 mm (3/16 inch) of minder.

Steek	Patroon	PERSVOET	Toepassing	Steekbreedte [mm (inch)]		Steeklengte [mm (inch)]		Tweelingnaald	Bovenran sportvoet	Achteruitnaaien/verstevigingssteken
				Automatisch	Handmatig	Automatisch	Handmatig			
Stretch		R	Blindzoomsteken naaien op middelzware stof	0 (0)	-3 - 3	2,0 (1/16)	1,0-3,5 (1/16-1/8)	Nee	Nee	Verstevigingssteken
		R	Blindzoomsteken naaien op stretchstoffen	0 (0)	-3 - 3	2,0 (1/16)	1,0-3,5 (1/16-1/8)	Nee	Nee	Verstevigingssteken
3-punts zigzagsteek		J	Overhandse steken naaien op middelzware stof of stretchstof, elastiek bevestigen, stoppen, enzovoort	5,0 (3/16)	1,5-7,0 (1/16-1/4)	1,0 (1/16)	0,2-4,0 (1/64-3/16)	*2 Ja (J)	Nee	Verstevigingssteken
Drievoudige stretchsteek		J	Mouwen bevestigen, binnennaden, stretchstoffen naaien en decoratieve steken	0,0 (0)	0,0-7,0 (0-1/4)	2,5 (3/32)	1,5-4,0 (1/16-3/16)	Nee	Nee	Verstevigingssteken
Stretch		J	Applicatiesteken naaien	3,5 (1/8)	2,5-5,0 (3/32-3/16)	2,5 (3/32)	1,6-4,0 (1/16-3/16)	*2 Ja (J)	Nee	Verstevigingssteken
Fagotsteek		J	Fagotsteken, smocksteken en decoratieve steken	5,0 (3/16)	0,0-7,0 (0-1/4)	2,5 (3/32)	1,0-4,0 (1/16-3/16)	*2 Ja (J)	Nee	Verstevigingssteken
Trenssteek		A	Versteving van openingen en vlakken waar de naad gemakkelijk los raakt	2,0 (1/16)	1,0-3,0 (1/16-1/8)	0,4 (1/64)	0,3-1,0 (1/64-1/16)	Nee	Nee	Automatische verstevigingssteken
Stretch		A	Versteigde knoopsgaten voor stof met een voering	5,0 (3/16)	3,0-5,0 (1/8-3/16)	0,5 (1/32)	0,2-1,0 (1/64-1/16)	Nee	Nee	Automatische verstevigingssteken
		A	Horizontale knoopsgaten in dunne en middelzware stof	5,0 (3/16)	3,0-5,0 (1/8-3/16)	0,5 (1/32)	0,2-1,0 (1/64-1/16)	Nee	Nee	Automatische verstevigingssteken
		A	Lingerieknoopsgaten voor dikke of bontachtige stof	7,0 (1/4)	3,0-7,0 (1/8-1/4)	0,5 (1/32)	0,3-1,0 (1/64-1/16)	Nee	Nee	Automatische verstevigingssteken

*1 Gebruik geen achteruitsteken.

*2 Selecteer een steekbreedte van 5,0 mm (3/16 inch) of minder.

Onderhoud

In dit gedeelte wordt ingegaan op het basisonderhoud aan de naaimachine.

Buitenkant van de machine reinigen

Neem als de machine vuil is een vochtige doek met wat neutraal reinigingsmiddel, wring deze goed uit en veeg de buitenkant van de machine schoon. Wrijf de machine daarna af met een droge doek.



VOORZICHTIG

- Controleer of de naaimachine is uitgeschakeld en haal de stekker uit het stopcontact voordat u de machine reinigt. Anders kunt u letsel of een elektrische schok oplopen.
- Gebruik geen benzeen, thinner of reinigingspoeder, anders kan de machine verkleuren of vervormen.

Grijper reinigen

Reinig de haak en het gedeelte onder de steekplaat. De naaiprestaties worden minder wanneer zich pluïsjes en stof ophopen in de grijper. Daarom moet deze regelmatig worden gereinigd.

- 1 Zet de naaimachine uit en haal de stekker van het netsnoer uit het stopcontact.



VOORZICHTIG

- Controleer of de naaimachine is uitgeschakeld en haal de stekker uit het stopcontact voordat u de machine reinigt. Anders kunt u letsel of een elektrische schok oplopen.

- 2 Zet de naald en de persvoethendel omhoog.

- 3 Trek de accessoiretafel naar links.

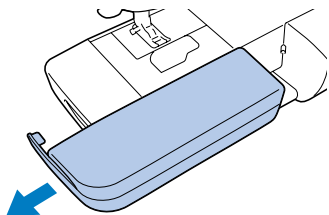

- 4 Draai de persvoethouderschroef los en verwijder de persvoethouder. Draai vervolgens de naaldklem Schroef los en verwijder de naald.

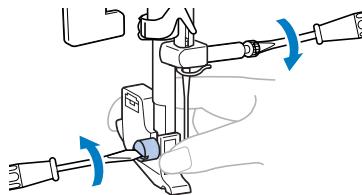

- 5 Pak het steekplaatdeksel aan beide zijden vast en schuif het deksel naar u toe om dit te verwijderen.

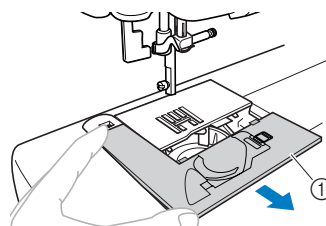

- ① Steekplaatdeksel

- 6 Verwijder het spelhuis.

Pak het spelhuis bij de voorkant vast en trek dit uit.

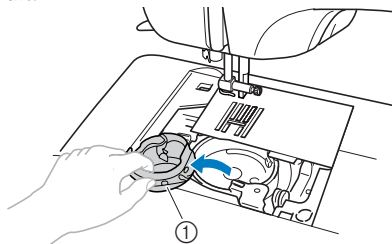

- ① Spelhuis

- 7 Verwijder met het bijgeleverde schoonmaakborsteltje of een stofzuiger alle pluïsjes en stof van de grijper en het gebied eromheen.

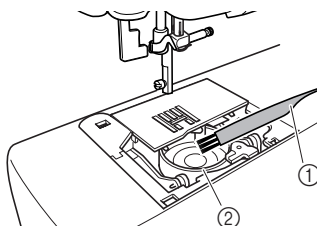

- ① Schoonmaakborsteltje

- ② Grijper

- Breng geen olie aan op de grijper of op het spelhuis.

- 8** Installeer het spoelhuis zo dat de markering ▲ op het spoelhuis tegenover de markering ● op de machine zit, zoals hieronder aangegeven.

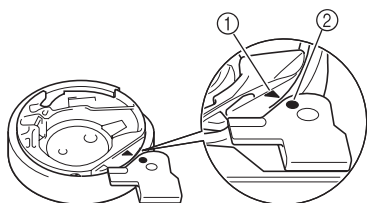
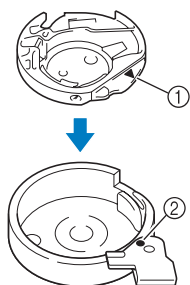

- Lijn de markering ▲ uit met ●.

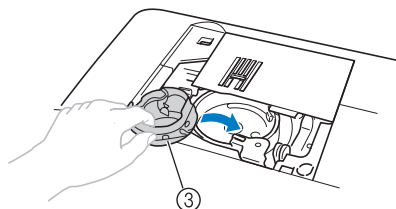

- ① Markering ▲
- ② Markering ●
- ③ Spoelhuis

- Controleer of de aangegeven punten zijn uitgelijnd, alvorens het spoelhuis te installeren.



VOORZICHTIG

- Gebruik nooit een spoelhuis met krassen. Anders kan de bovendraad verward raken, waardoor de naald kan breken of de naairesultaten mogelijk minder goed zijn. Neem contact op met het dichtstbijzijnde erkende servicecentrum als u een nieuw spoelhuis nodig hebt.
- Zorg dat het spoelhuis juist is geïnstalleerd. Anders breekt de naald wellicht.

- 9** Steek de lipjes op het steekplaatdeksel in de steekplaat. Schuif vervolgens het steekplaatdeksel terug op zijn plaats.

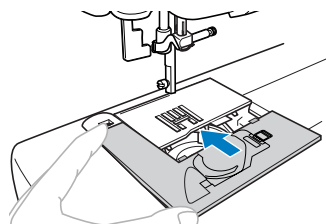

Steekplaat verwijderen

Als de draad verward zit en deze niet kan worden verwijderd door de grijper te reinigen, moet u de steekplaat verwijderen.

- 1 Volg stap 1 tot en met 6 op pagina 81.
- 2 Verwijder de steekplaat door de schroeven met de bijgeleverde schroevendraaier los te draaien.

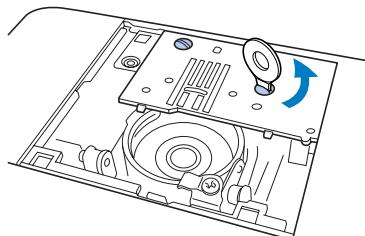

- 3 Verwijder de verwarde draad van de steekplaat.
- 4 Plaats de steekplaat weer op de oorspronkelijke plaats en draai de schroeven vast met de bijgeleverde schroevendraaier.

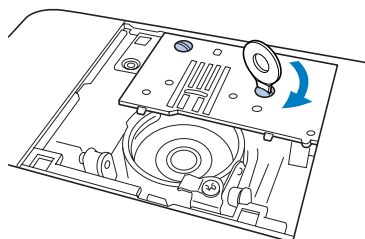

Opmerking

- Zet de twee schroefgaten op de steekplaat in één lijn met de twee gaten op de machine.

- 5 Volg stap 7 tot en met 9 (pagina 81-82).



Probleemoplossing

Als de machine niet meer goed functioneert, gaat u eerst de volgende lijst met mogelijke oorzaken na. Als het probleem zich blijft voordoen, neemt u contact op met uw dealer of met het dichtstbijzijnde erkende servicecentrum.

Symptoom	Mogelijke oorzaak	Remedie	Referentie
De naaimachine werkt niet.	De stekker van het netsnoer zit niet in een stopcontact.	Steek de stekker van het netsnoer in een normaal stopcontact.	pagina 14
	De naaimachine staat niet aan.	Zet de machine aan.	pagina 14
	De spoelwinderas is rechts verplaatst.	Schuif de spoelwinderas naar links.	pagina 17
	De persvoethendel staat omhoog.	Breng de persvoethendel omlaag.	pagina 42
	U hebt een andere steek dan de knoopsgatsteek of trenssteek geselecteerd en op de start/stoptoets gedrukt terwijl de knoopsgathendel omlaag stond.	Zet de knoopsgathendel omhoog.	–
	U hebt de knoopsgatsteek of trenssteek geselecteerd en op de start/stoptoets gedrukt terwijl de knoopsgathendel omhoog stond.	Zet de knoopsgathendel omlaag.	pagina 58
	U hebt op de start/stoptoets gedrukt terwijl het voetpedaal is aangesloten.	Druk niet op de start/stoptoets wanneer het voetpedaal is aangesloten. Als u de start/stoptoets wilt gebruiken, koppelt u het voetpedaal los.	pagina 42
De naald breekt.	De naald is niet goed geplaatst.	Plaats de naald op de juiste manier.	pagina 29
	De naaldklem Schroef zit los.	Draai de schroef stevig aan met de schroevendraaier.	pagina 30
	De naald is verbogen of stomp.	Vervang de naald door een nieuwe.	pagina 29
	De combinatie van stof, draad en naald is onjuist.	Selecteer een draad en een naald die geschikt zijn voor de soort stof die u naait.	pagina 28
	U gebruikt niet de persvoet die geschikt is voor de soort steek die u wilt naaien.	Bevestig de geschikte persvoet voor de soort steek die u wilt naaien.	pagina 79
	De draadspanning van de bovendraad is te hoog.	Verlaag de draadspanning van de bovendraad.	pagina 47
	Er wordt te hard aan de stof getrokken.	Leid de stof losjes.	–
	Het vlak rond het gat in de steekplaat is gekrast.	Vervang de steekplaat. Neem contact op met uw dealer of het dichtstbijzijnde erkende servicecentrum.	–
	Het vlak rond het gat in de persvoet is gekrast.	Vervang de persvoet. Neem contact op met uw dealer of het dichtstbijzijnde erkende servicecentrum.	–
	Het spoelhuis is gekrast.	Vervang het spoelhuis. Neem contact op met uw dealer of het dichtstbijzijnde erkende servicecentrum.	–
Er wordt een spoel gebruikt die niet speciaal voor deze machine is ontworpen.	Spoelen van oudere modellen hebben een andere dikte en werken niet goed. Gebruik uitsluitend spoelen die speciaal voor deze machine zijn ontworpen.	pagina 15	

Symptoom	Mogelijke oorzaak	Remedie	Referentie
De bovendraad breekt.	De bovendraad is niet juist ingeregen (bijvoorbeeld omdat de klos niet goed is geplaatst of de draad is losgeraakt uit de draadhaak op de naaldstang).	Rijg de bovendraad op de juiste manier in.	pagina 20
	De draad zit geknoopt of verward.	Verwijder het geknoopte of verwarde gedeelte.	–
	De geselecteerde naald is niet geschikt voor de gebruikte draad.	Selecteer een naald die geschikt is voor de soort steek die u gebruikt.	pagina 28
	De draadspanning van de bovendraad is te hoog.	Verlaag de draadspanning van de bovendraad.	pagina 47
	De draad is verward, bijvoorbeeld in het spoelhuis.	Verwijder de verwarde draad. Als de draad in het spoelhuis verward zat, reinigt u de grijper.	pagina 81
	De naald is verbogen of stomp.	Vervang de naald door een nieuwe.	pagina 29
	De naald is niet goed geplaatst.	Plaats de naald op de juiste manier.	pagina 29
	Het vlak rond het gat in de steekplaat is gekrast.	Vervang de steekplaat. Neem contact op met uw dealer of het dichtstbijzijnde erkende servicecentrum.	–
	Het vlak rond het gat in de persvoet is gekrast.	Vervang de persvoet. Neem contact op met uw dealer of het dichtstbijzijnde erkende servicecentrum.	–
	Het spoelhuis is gekrast.	Vervang het spoelhuis. Neem contact op met uw dealer of het dichtstbijzijnde erkende servicecentrum.	–
	Er wordt een spoel gebruikt die niet speciaal voor deze machine is ontworpen.	Spoelen van oudere modellen hebben een andere dikte en werken niet goed. Gebruik uitsluitend spoelen die speciaal voor deze machine zijn ontworpen.	pagina 15
De onderdraad is verward of breekt.	De spoeldraad is niet goed geplaatst.	Rijg de spoeldraad op de juiste manier in.	pagina 18
	De spoeldraad is niet goed gewonden.	Wind de spoel op de juiste manier.	pagina 15
	Er zitten krassen op de spoel of de spoel draait niet goed.	Vervang de spoel.	–
	De draad is verward.	Verwijder de verwarde draad en reinig de grijper.	pagina 81
	Er wordt een spoel gebruikt die niet speciaal voor deze machine is ontworpen.	Spoelen van oudere modellen hebben een andere dikte en werken niet goed. Gebruik uitsluitend spoelen die speciaal voor deze machine zijn ontworpen.	pagina 15



Symptoom	Mogelijke oorzaak	Remedie	Referentie
De draadspanning is niet goed.	De bovendraad is niet goed geplaatst.	Rijg de bovendraad op de juiste manier in.	pagina 20
	De spoeldraad is niet goed geplaatst.	Rijg de spoeldraad op de juiste manier in.	pagina 18
	De spoeldraad is niet goed gewonden.	Wind de spoel op de juiste manier.	pagina 15
	De combinatie van stof, draad en naald is onjuist.	Selecteer een draad en een naald die geschikt zijn voor de soort stof die u naait.	pagina 28
	De persvoethouder is niet goed geplaatst.	Plaats de persvoethouder op de juiste manier.	pagina 33
	Draadspanning is niet juist ingesteld.	Pas de draadspanning aan.	pagina 47
	Er wordt een spoel gebruikt die niet speciaal voor deze machine is ontworpen.	Spoelen van oudere modellen hebben een andere dikte en werken niet goed. Gebruik uitsluitend spoelen die speciaal voor deze machine zijn ontworpen.	pagina 15
De stof is gerimpeld.	De bovendraad of spoeldraad is niet goed geplaatst.	Rijg de bovendraad goed in en plaats de spoel op de juiste manier.	pagina 18, 20
	De klos is niet goed geplaatst.	Plaats de klos op de juiste manier.	pagina 15
	De combinatie van stof, draad en naald is onjuist.	Selecteer een draad en een naald die geschikt zijn voor de soort stof die u naait.	pagina 28
	De naald is verbogen of stomp.	Vervang de naald door een nieuwe.	pagina 29
	Als u dunne stoffen naait, is de steek te lang of wordt de stof niet goed doorgevoerd.	Bevestig steunstof onder stof.	pagina 49
	Draadspanning is niet juist ingesteld.	Pas de draadspanning aan.	pagina 47
Er worden steken overgeslagen.	De bovendraad is niet goed geplaatst.	Rijg de bovendraad op de juiste manier in.	pagina 20
	De combinatie van stof, draad en naald is onjuist.	Selecteer een draad en een naald die geschikt zijn voor de soort stof die u naait.	pagina 28
	De naald is verbogen of stomp.	Vervang de naald door een nieuwe.	pagina 29
	De naald is niet goed geplaatst.	Plaats de naald op de juiste manier.	pagina 29
	Er heeft zich stof opgehoopt onder de steekplaat of in het spoelhuis.	Verwijder het steekplaatdeksel en reinig het spoelhuis.	pagina 81
Er klinkt een hoge toon tijdens het naaien. Er klinkt een ratelend geluid.	Er heeft zich stof opgehoopt in de transporteurs of in het spoelhuis.	Reinig het spoelhuis.	pagina 81
	De bovendraad is niet goed geplaatst.	Rijg de bovendraad op de juiste manier in.	pagina 20
	Het spoelhuis is gekrast.	Vervang het spoelhuis. Neem contact op met uw dealer of het dichtstbijzijnde erkende servicecentrum.	–
	Er wordt een spoel gebruikt die niet speciaal voor deze machine is ontworpen.	Spoelen van oudere modellen hebben een andere dikte en werken niet goed. Gebruik uitsluitend spoelen die speciaal voor deze machine zijn ontworpen.	pagina 15

Symptoom	Mogelijke oorzaak	Remedie	Referentie
De draad gaat niet door het oog van de naald.	De naald staat niet omhoog.	Druk eenmaal of tweemaal op  om de naald omhoog te zetten.	pagina 21
	De naald is niet goed geplaatst.	Plaats de naald op de juiste manier.	pagina 29
De steek wordt niet juist genaaid.	U gebruikt niet de persvoet die geschikt is voor de soort steek die u wilt naaien.	Bevestig de geschikte persvoet voor de soort steek die u wilt naaien.	pagina 79
	Draadspanning is niet juist ingesteld.	Pas de draadspanning aan.	pagina 47
	De draad is verward, bijvoorbeeld in het spoelhuis.	Verwijder de verwarde draad. Als de draad in het spoelhuis verward zat, reinigt u de grijper.	pagina 81
De stof wordt niet doorgevoerd.	De transporteurs staan omlaag.	Schuif de transporteurstandschakelaar op  .	pagina 70
	De steek is te kort.	Maak de steeklengte langer.	pagina 40
	De combinatie van stof, draad en naald is onjuist.	Selecteer een draad en een naald die geschikt zijn voor de soort stof die u naait.	pagina 28
	De draad is verward, bijvoorbeeld in het spoelhuis.	Verwijder de verwarde draad. Als de draad in het spoelhuis verward zat, reinigt u de grijper.	pagina 81
De naailamp gaat niet branden.	De naailamp is beschadigd.	Neem contact op met uw dealer of het dichtstbijzijnde erkende servicecentrum.	–

Foutmeldingen

Als de naaimachine onjuist wordt bediend of niet goed functioneert, wordt een foutmelding op het LCD-scherm weergegeven.

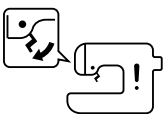
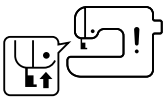
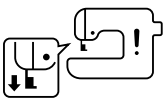
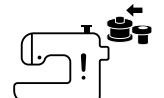
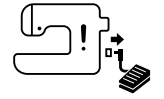
U kunt de melding wissen door op een toets in het bedieningspaneel te drukken, een knop te draaien of de handeling juist uit te voeren.

Foutcodenr.	Foutmelding (in LCD-scherm)	Mogelijke oorzaak	Remedie
E1		U hebt op de start/stoptoets of achteruit/verstevigingssteektoets gedrukt (of het voetpedaal ingedrukt, als dit is aangesloten) terwijl de persvoet omhoog stond.	Zet de persvoet omlaag voordat u verder gaat met de handeling.
E2		U hebt een andere steek dan de knoopsgatsteek of trenssteek geselecteerd en op de start/stoptoets gedrukt (of het voetpedaal ingedrukt, als dit is aangesloten) terwijl de knoopsgathendel omhoog stond.	Zet de knoopsgathendel omhoog voordat u verder gaat met de handeling.
E3		U hebt de knoopsgatsteek of trenssteek geselecteerd en op de start/stoptoets gedrukt (of het voetpedaal ingedrukt, als dit is aangesloten) terwijl de knoopsgathendel omhoog stond.	Zet de knoopsgathendel omlaag voordat u verder gaat met de handeling.
E4		U hebt op de achteruit/verstevigingssteektoets of op de draadknijptoets gedrukt terwijl de spoelwinderas naar rechts stond.	Schuif de spoelwinderas naar links voordat u verder gaat met de handeling.
E5		U hebt op de start/stoptoets gedrukt terwijl het voetpedaal is aangesloten.	Koppel het voetpedaal los en druk vervolgens op de start/stoptoets. U kunt ook de machine bedienen met het voetpedaal.
E6		De motor zit vast omdat de draad verward zit.	Zet de machine uit en verwijder de verwarde draad voordat u verder gaat met de handeling.



Memo

- Wanneer een van de foutmeldingen F1 tot F9 op het LCD-scherm wordt weergegeven terwijl de naaimachine in gebruik is, kan dit duiden op een storing. Neem contact op met uw dealer of het dichtstbijzijnde erkende servicecentrum.

Piepsignaal bij bediening

Telkens wanneer u een toets indrukt of een onjuiste handeling uitvoert, klinkt er een piepsignaal.

■ **Bij een juiste handeling**

Er klinkt één piepsignaal.

■ **Bij een onjuiste handeling**

Er klinken twee of vier piepsignalen.

■ **Als de machine blokkeert, bijvoorbeeld omdat de draad is verward**

De naaimachine piept drie seconden lang en stopt daarna automatisch.

Ga na wat de oorzaak van het probleem is en verhelp het voordat u verder gaat met naaien.

Index

Cijfers

- 1/4-inch-quiltvoet..... 12
- 1/4-inch-quiltvoet met geleider 12

A

- accessoirtafel..... 10
- accessoirezakje 11
- applicaties..... 68

B

- basissteken 52, 62, 63
- bedieningshandleiding 11
- bedieningspaneel 10, 40, 87
- bedieningstoetsen..... 9
- Beknopte bedieningsgids..... 11
- bijgeleverde accessoires 11
- blindzoomsteken 54
- blindzoomvoet 11
- bovendraad 20
- boventransportvoet..... 12, 33
- brede tafel 12, 36

D

- dikke stoffen naaien 48
- draadgeleider 20
- draadspanning..... 47
- draadspanningsknop 47
- drievoudige stretchsteken 72

E

- elastiek bevestigen 66
- extra klossen..... 11, 25

F

- fagotsteken 69
- fantasiequilts 69
- foutmeldingen 87

G

- gaatjesponser 58
- glijvoet..... 12
- grijper 81

H

- hoofdschakelaar 14

I

- instelbare rits/galonvoet..... 12

K

- kloskap..... 11
- klosnetje..... 11
- klossen 20

- knoopaanzetvoet..... 11
- knoopsgat..... 56
- knoopsgatenvoet 11, 57, 73
- knoopsgathendel..... 58, 73
- knoopsgatsteken 56

L

- lichte stoffen naaien 49

N

- naaimachinaalden 27
- naald..... 27
- naald verwisselen..... 27
- naaldsetje..... 11
- naaldstand..... 53
- naaldstandtoets 18
- naaldstopstand 35

O

- onderhoud 81
- open voet..... 12
- optionele accessoires 12
- overhandse steekvoet 11, 52

P

- patchwork 69
- patroonselectieknop..... 40
- persvoet 31
- persvoethendel..... 20
- persvoethouder 32
- persvoethouderpen..... 49
- piepsignaal bij bediening 88

Q

- quiltgeleider 12
- quiltvoet..... 12, 70

R

- rechte steek..... 53
- reinigen..... 81
- rits inzetten 62
- ritsvoet 11, 63
- rondingen naaien 48

S

- schijfvormige schroevendraaier 11
- schoonmaakborsteltje..... 11, 81
- schuifknop voor snelheidsregeling..... 17
- spoel 11
- spoeldraad 15, 18, 50
- spoelhuisdeksel 18
- steek selecteren 40
- steekbreedte 40
- steekgeleidervoet..... 12

steekinstellingen.....	79
steeklengte.....	40
steekplaatdeksel.....	81
stretchstof naaien.....	66
stretchstoffen naaien.....	49
stroomvoorziening.....	13

T

tornmesje.....	11, 58
transporteur.....	70
transporteurstandschakelaar.....	70
trenssteken.....	73
tweelingnaald.....	11, 25

V

van naairichting veranderen.....	48
veiligheidsinstructies.....	1
voetpedaal.....	11
vrij quilten.....	70

Z

zigzagvoet.....	11, 49
zijsnijder.....	12

